

DURATECH

MOP 150x50-Ø30 HL60

EAN 4031582320022



BETTER MOBILITY. BETTER LIFE.



Attēls var atšķirties no oriģinālā produkta

RITENIS

Korpasa materiāls	Poliamīds, super smags
Protektora materiāls	Identisks ar riteņa korpusu
Gūltnis	Cuscinetti a sfera di precisione
Ritenis krāsa	Dabiski balts
Izplešanās armatūra	Bez vītņu aizsarga
Diametrs	150 mm
Protektora platums	50 mm
Ass atveres diametrs	30 mm
Rumbas garums	60 mm
Korpasa platums	50 mm
Protektora cietība (D)	75 Krasts D
Gultņa veids	6306

VEIKTSPĒJA

Ruļļa veiktspēja	● ● ● ● ●
Kustības troksnis	● ● ● ○ ○
Nodilums	● ● ● ● ●
Korozijas izturīgs	● ● ● ○ ○

PAMATA ATRIBŪTI

Produkta nosaukums	Duratech
Korpasa tips	Ritenis
Standarta	EN12533 - Lielas slodzes atbalsta riteņi
Krāvnēsība pie 4 km/h	2520 kg
Krāvnēsība pie 6 km/h	2100 kg
Elektrovadītspējīga	Nē
Nerūsējošais	Nē
Statiskā krāvnēsība	4200 kg
Temperatūras diapazons (minimālais)	-40 °C
Temperatūras diapazons (maksimālais)	80 °C
Kopējais svars	1,45 kg

DURATECH

MOP 150x50-Ø30 HL60

EAN 4031582320022

Pasūtījuma numurs 00801260
Product Drawings



BETTER MOBILITY. BETTER LIFE.

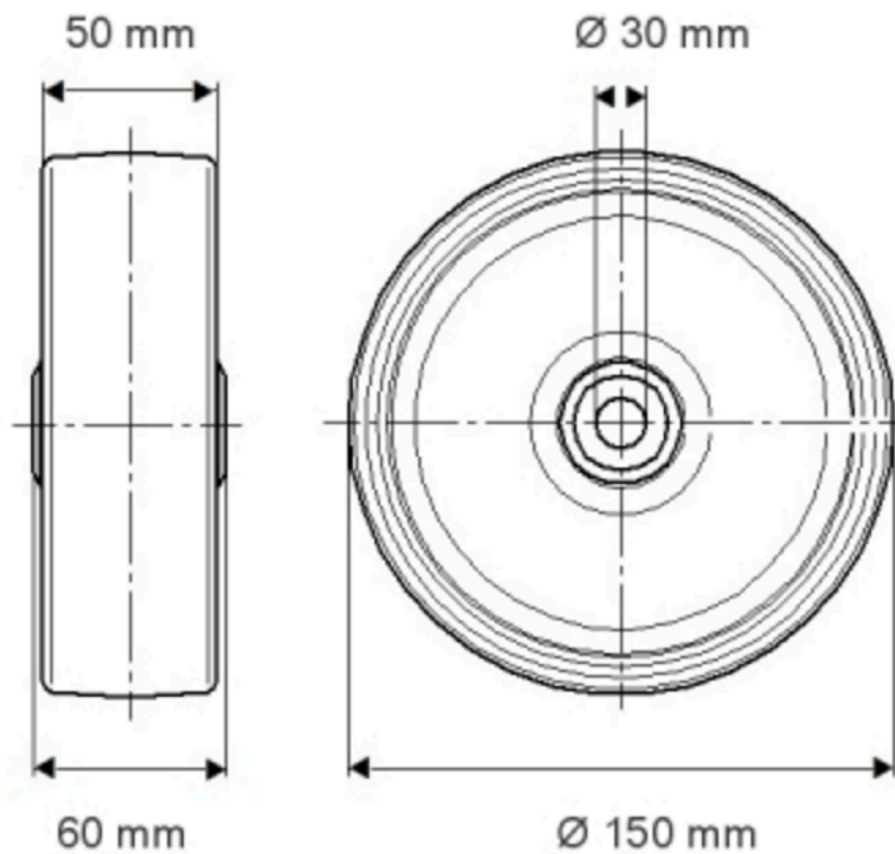

INFORMĀCIJA PAR PRODUKTU

DURATECH

MOP 150x50-Ø30 HL60

EAN 4031582320022

Pasūtījuma numurs 06801260

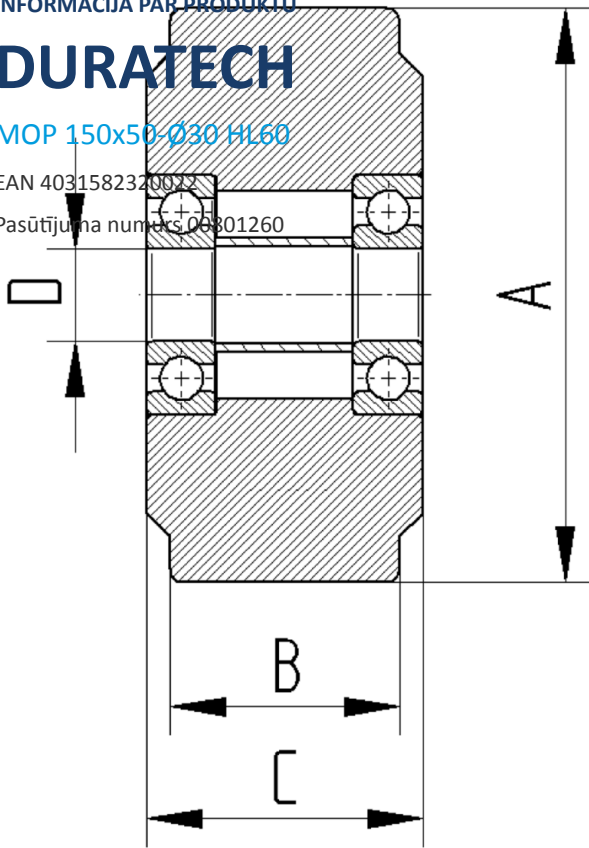

BETTER MOBILITY. BETTER LIFE.