

NOVATECH

FTP 150x50-Ø25 HL60

EAN 4031582329476



BETTER MOBILITY. BETTER LIFE.



Bild kann vom Originalprodukt abweichen

RAD

Material des Radkörpers	Gusseisen
Material der Lauffläche	Polyurethan, gegossen
Lager	Präzisionskugellager
Radfarbe	Honiggelb (RAL1005)
Fadenschutz	Mit Fadenschutz
Durchmesser	150 mm
Breite der Lauffläche	50 mm
Achsloch Durchmesser	25 mm
Nabenlänge	60 mm
Breite des Radkörpers	50 mm
Härte der Lauffläche (A)	92 Shore A
Härte der Lauffläche (D)	42 Shore D

PERFORMANCE

Laufverhalten	● ● ● ● ● ○
Fahrgeräusch	● ● ● ● ○ ○
Abrieb	● ● ● ● ● ○
Korrosionsbeständigkeit	● ● ● ● ○ ○

HAUPTMERKMALE

Produktname	Novatech
Typ	Rad
Norm	EN12533 - Schwerlastrollen
Tragfähigkeit bei 4 km/h	840 kg
Tragfähigkeit bei 6 km/h	700 kg
Elektrisch-leitfähig	Nein
Rostfrei	Nein
Statische Tragfähigkeit	1400 kg
Temperaturbereich (Minimum)	-10 °C
Temperaturbereich (Maximum)	60 °C
Gesamtgewicht	3,56 kg

NOVATECH

FTP 150x50-Ø25 HL60

EAN 4031582329476

Bestellnummer 00802328
Produktzeichnungen



BETTER MOBILITY. BETTER LIFE.

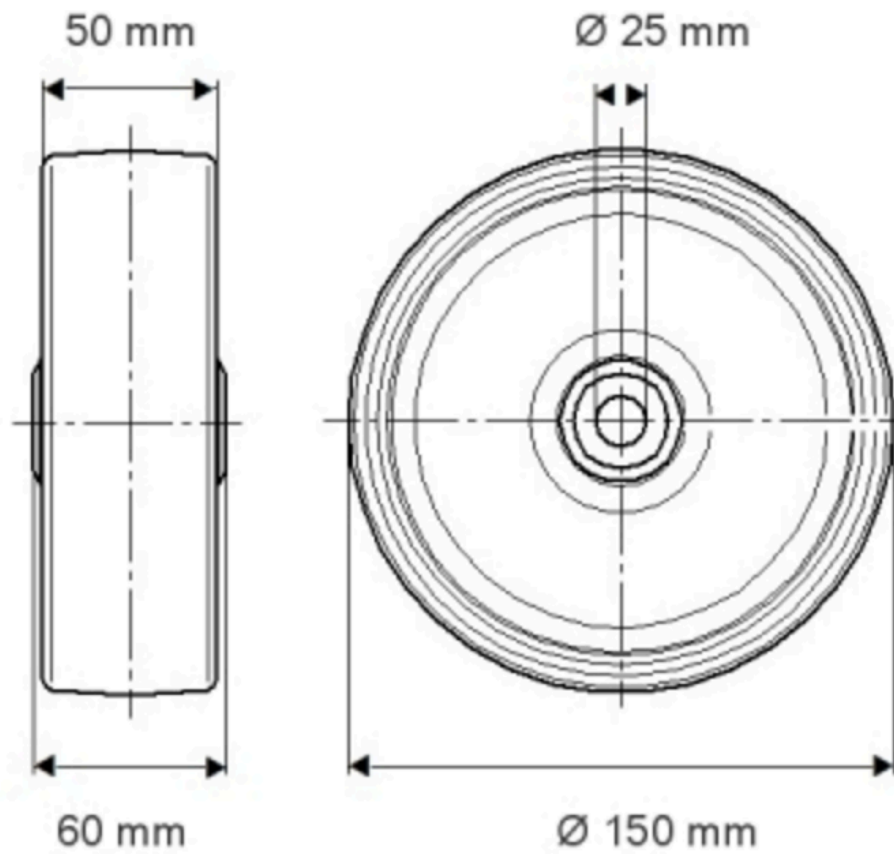

PRODUKTINFORMATION

NOVATECH

FTP 150x50-025 H160

EAN 4031582329476

Bestellnummer 00802328

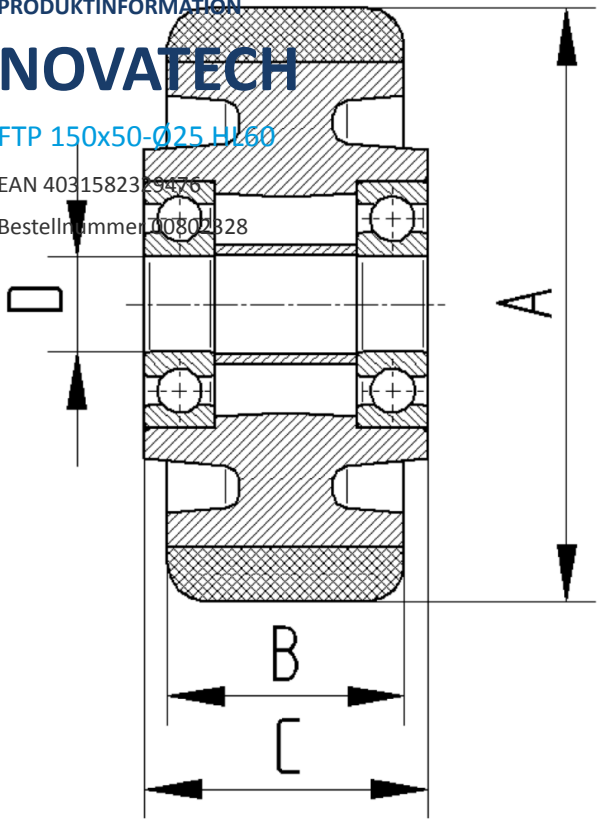

BETTER MOBILITY. BETTER LIFE.