

PURETECH

FVP 200x75-Ø25 HL90

EAN 4031582365412



BETTER MOBILITY. BETTER LIFE.



Obraz może różnić się od oryginalnego produktu

WYDAJNOŚĆ

Wydajność rolek	● ● ● ● ●
Hałas ruchowy	● ● ● ● ●
Odejście	● ● ● ● ●
Odporność na korozję	● ● ● ● ●

PODSTAWOWE ATUTY

Nazwa produktu	Puretech
Typ	Koło
Standardowy	EN12533 — Kółka do dużych obciążeń
Nośność przy 4 km/h	600 kg
Nośność przy 6 km/h	500 kg
Przewodzące prąd elektryczny	Nie
Nierdzewne	Nie
Nośność statyczne	1000 kg
Zakres temperatur (minimalny)	-20 °C
Zakres temperatur (maksymalny)	80 °C
Waga całkowita	5,89 kg

KOŁO

Tread hardness	miękki
Materiał ciała	Żeliwo
Materiał bieżni	Guma pełna pełny, czarny
Łożysko	Łożysko kulkowe precyzyjne
Kolor Koło	Czarny odrzutowiec (podobny RAL9005)
Oslony gwintu	Z osłoną gwintu
Średnica	200 mm
Szerokość Bieżnia	75 mm
Średnica otworu Oś	25 mm
Długość piasty	90 mm
Szerokość korpusu	75 mm
Twardość Bieżnia (A)	68 Shore A

PURETECH

FVP 200x75-Ø25 HL90

EAN 4031582365412

Numer zamówienia 00828528
Product Drawings



BETTER MOBILITY. BETTER LIFE.

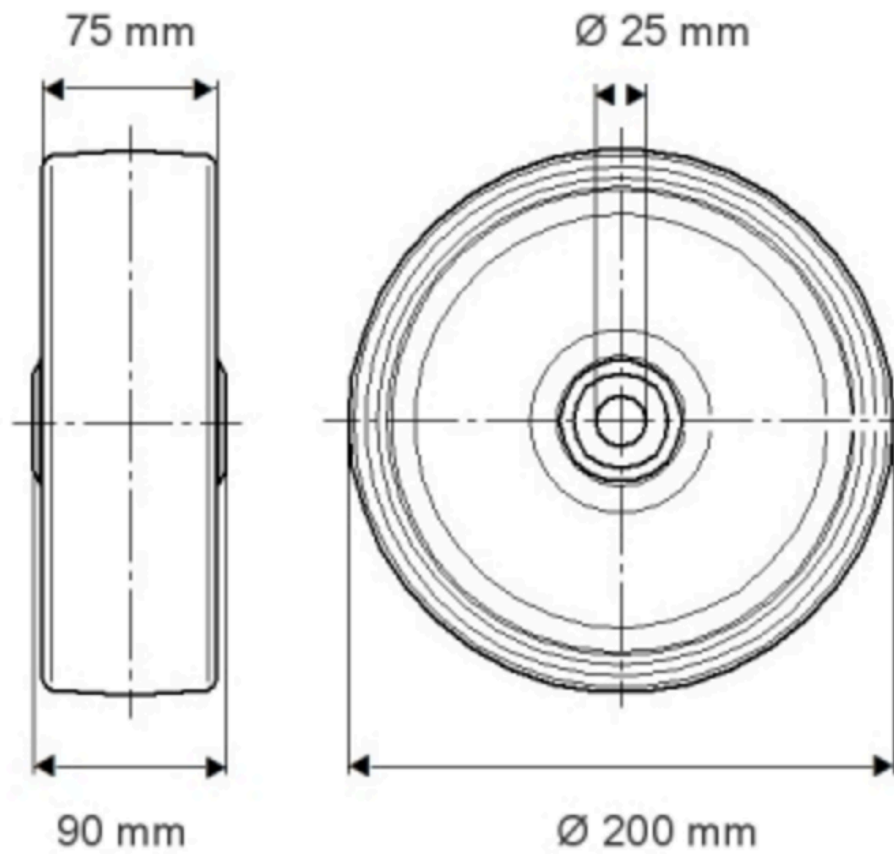

INFORMACJE O PRODUKCIE

PURETECH

FVP 200x75-Ø25 H190

EAN 4031582365412

Numer zamówienia 00828528

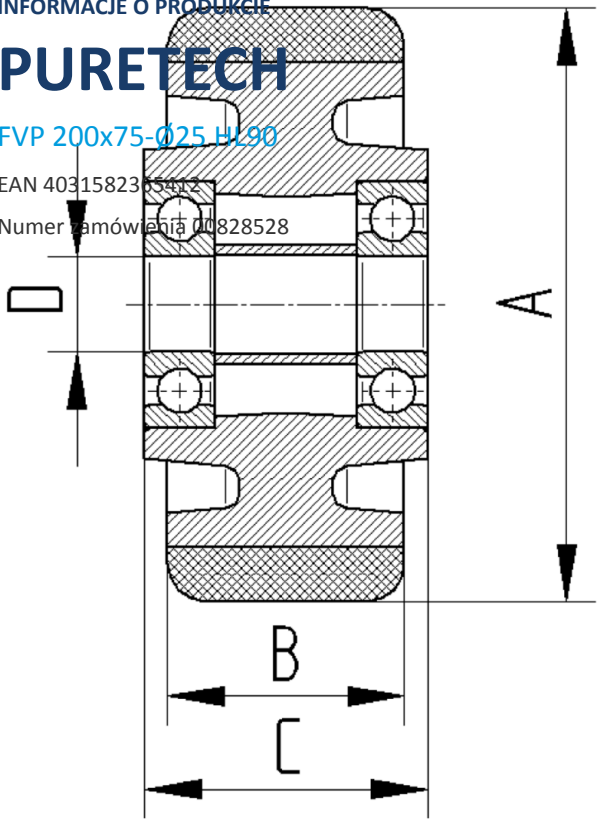

BETTER MOBILITY. BETTER LIFE.