

NOVATECH

FTP 250x50-Ø25 HL60

EAN 4031582319385



BETTER MOBILITY. BETTER LIFE.



La imagen puede diferir del producto original

ARO

Material del cuerpo	Hierro fundido
Material de la banda de rodadura	Poliuretano, Fundido
Cojinete	Rodamiento de bolas de precisión
Color Aro	Amarillo miel (RAL1005)
Protectores de hilo	Con protector de roscas
Diámetro	250 mm
Ancho de Banda de rodadura	50 mm
Diámetro del agujero del Eje	25 mm
Longitud del cubo	60 mm
Anchura del cuerpo	50 mm
Dureza de la Banda de rodadura (A)	92 Shore A
Dureza de la Banda de rodadura (D)	42 Shore D

RENDIMIENTO

Rendimiento del rodillo	●●●●○
Ruido de movimiento	●●●○○
Desgaste	●●●●○
Resistencia a la corrosión	●●●○○

ATRIBUTOS PRINCIPALES

Nombre del producto	Novatech
Tipo	Aro
Estándar	EN12533 - Ruedas de alta carga
Capacidad de carga a 4 km/h	1440 kg
Capacidad de carga a 6 km/h	1200 kg
Conductivo eléctrico	No
Inoxidable	No
Capacidad de carga estática	2400 kg
Rango de temperatura (mínimo)	-10 °C
Rango de temperatura (máximo)	60 °C
Peso total	6.5 kg

NOVATECH

FTP 250x50-Ø25 HL60

EAN 4031582319385

Número de pedido 00800995
Product Drawings



BETTER MOBILITY. BETTER LIFE.

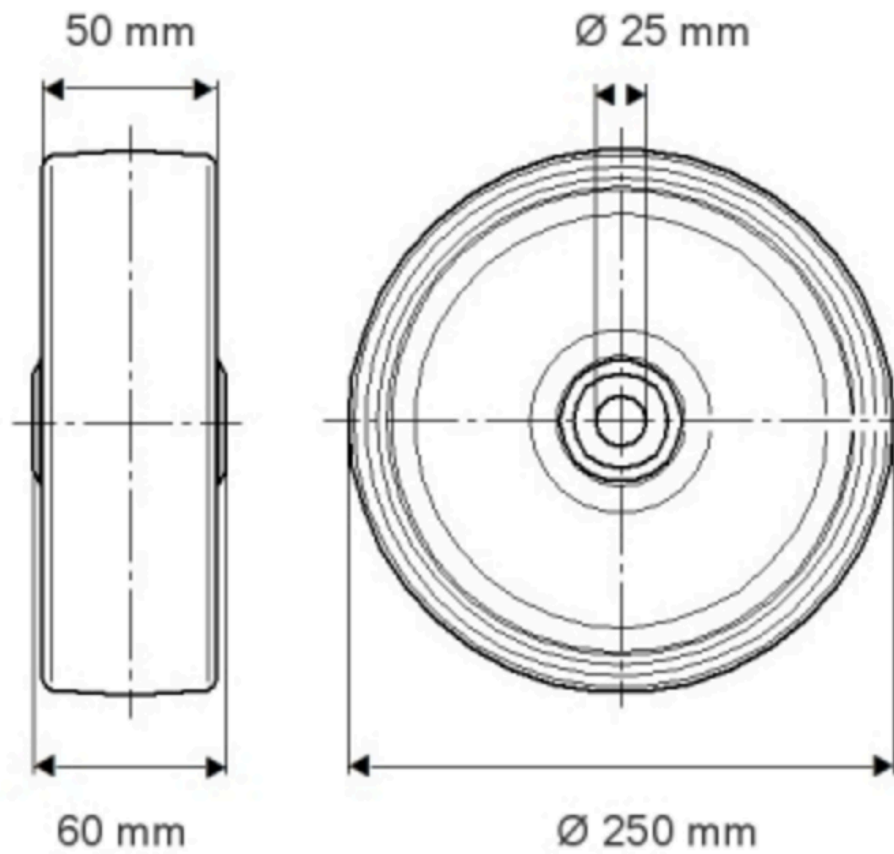

INFORMACIÓN DEL PRODUCTO

NOVATECH

FTP 250x50-025 H160

EAN 4031582319385

Número de pedido 01800995

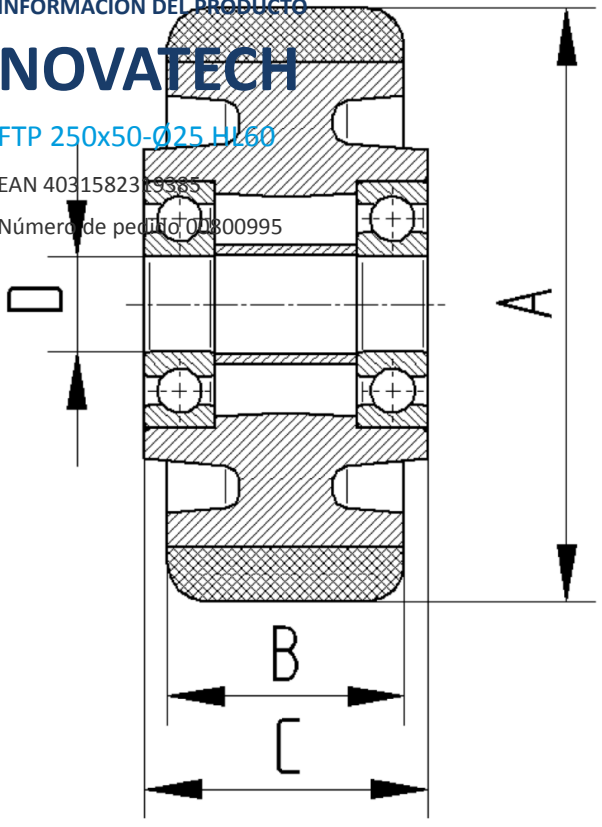

BETTER MOBILITY. BETTER LIFE.