

NOVATECH

FTP 250x80-Ø30 HL90

EAN 4031582319422



BETTER MOBILITY. BETTER LIFE.



Зображення може відрізнятися від оригінального продукту

КОЛЕСО

Матеріал тіла	Чавун
Матеріал протектору	Поліуретан, Відлитий
Носіння	Прецизійний кульковий підшипник
Колір Колесо	медово-жовтий (RAL1005)
Захист різьби	3 різьбовим поручителем
Діаметр	250 mm
Протектор	80 mm
Діаметр отвору Вісь	30 mm
Довжина хаба	90 mm
Ширина тіла	80 mm
Твердість Протектор (A)	92 Прибережна A
Твердість Протектор (D)	42 Прибережна D

ЕФЕКТИВНІСТЬ

Продуктивність рулону	● ● ● ● ● ○
Шум руху	● ● ● ● ○ ○
Атриція	● ● ● ● ● ○
Стійкість до корозії	● ● ● ● ○ ○

ОСНОВНІ АТРИБУТИ

Назва продукту	Novatech
Тип	Колесо
Стандартний	EN12533 — Колісні опори для великих навантажень
ОбВантажопідйомність 4 км/год	2160 kg
ОбВантажопідйомність 6 км/год	1800 kg
Електропровідність	Ні
Нержавіюча сталь	Ні
Статичний Вантажопідйомність	3600 kg
Діапазон температур (мінімальний)	-10 °C
Діапазон температур (максимальний)	60 °C
Загальна вага	9,24 kg

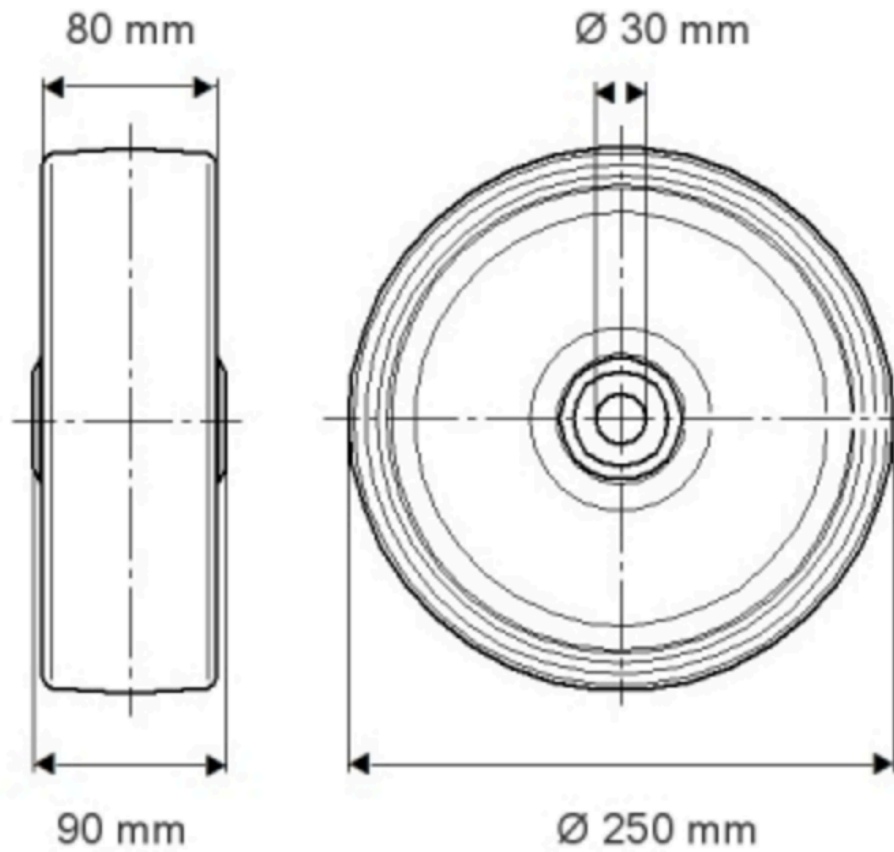

ІНФОРМАЦІЯ ПРО ПРОДУКТ

NOVATECH

FTP 250x80-030 H190

EAN 4031582319472

Номер замовлення 0801280

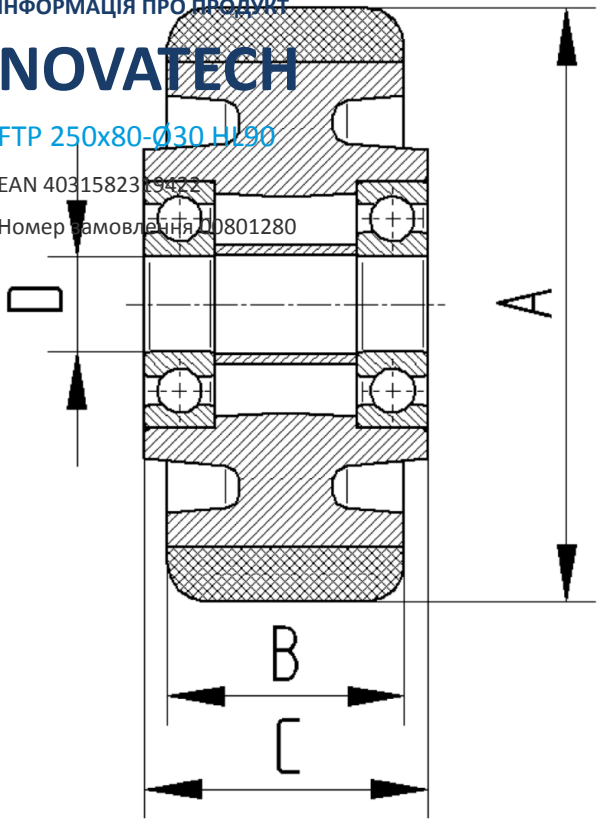

BETTER MOBILITY. BETTER LIFE.