

NOVATECH

FTP 200x50-Ø25 HL60

EAN 4031582329650



BETTER MOBILITY. BETTER LIFE.



A imagem pode diferir do produto original

RODA

Material do centro da roda	Ferro Fundido
Material do piso da roda	Poliuretano, Fundido
Rolamento	Rolamento de esferas de precisão
Cor da Roda	Amarelo mel (RAL1005)
Anti-fios	Com anti-fios
Diâmetro	200 mm
Largura do Piso	50 mm
Diâmetro do furo do eixo	25 mm
Comprimento do cubo	60 mm
Largura do corpo	50 mm
Dureza do Piso (A)	92 Shore A
Dureza do Piso (D)	42 Shore D

DESEMPENHO

Desempenho do rolamento	●●●●○
Ruído de movimento	●●●○○
Desgaste	●●●●○
Resistência à corrosão	●●●○○

ATRIBUTOS PRINCIPAIS

Nome do produto	Novatech
Tipo	Roda
Padrão	EN12533 - Rodízios de Alta Carga
Capacidade de carga a 4 km/h	1200 kg
Capacidade de carga a 6 km/h	1000 kg
Elétrico condutivo	Não
Aço inoxidável	Não
Capacidade de carga estática	2000 kg
Intervalo de temperatura (mínimo)	-10 °C
Intervalo de temperatura (Máximo)	60 °C
Peso geral	4,05 kg

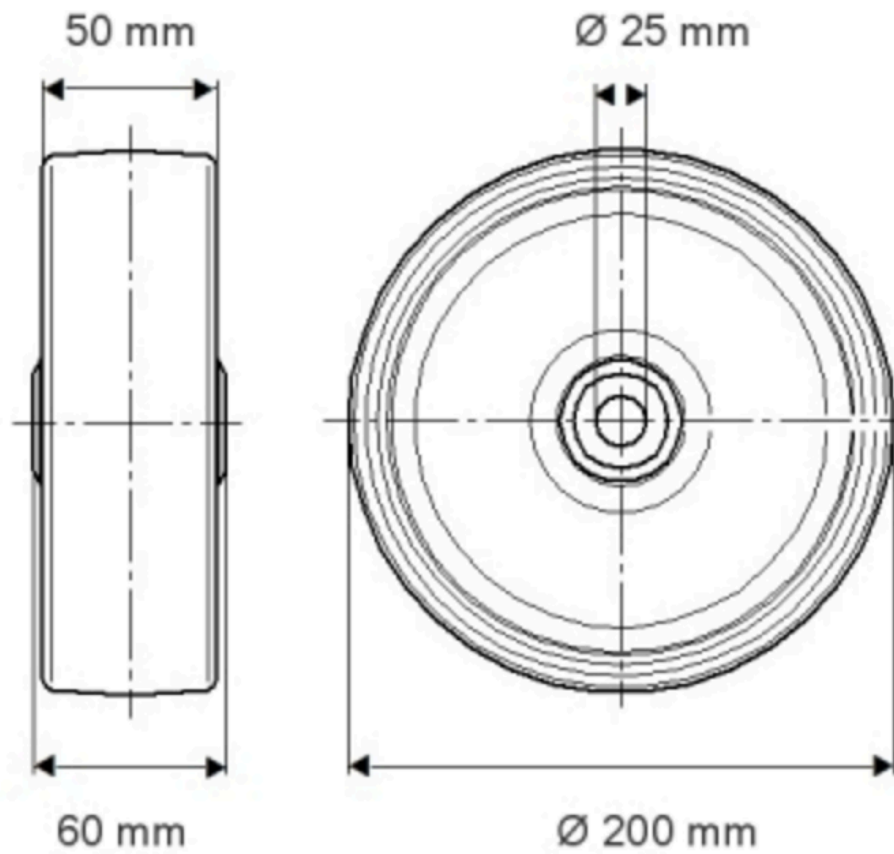

INFORMAÇÕES DO PRODUTO

NOVATECH

FTP 200x50-025 H160

EAN 4031582329650

Número de encomenda 00801411

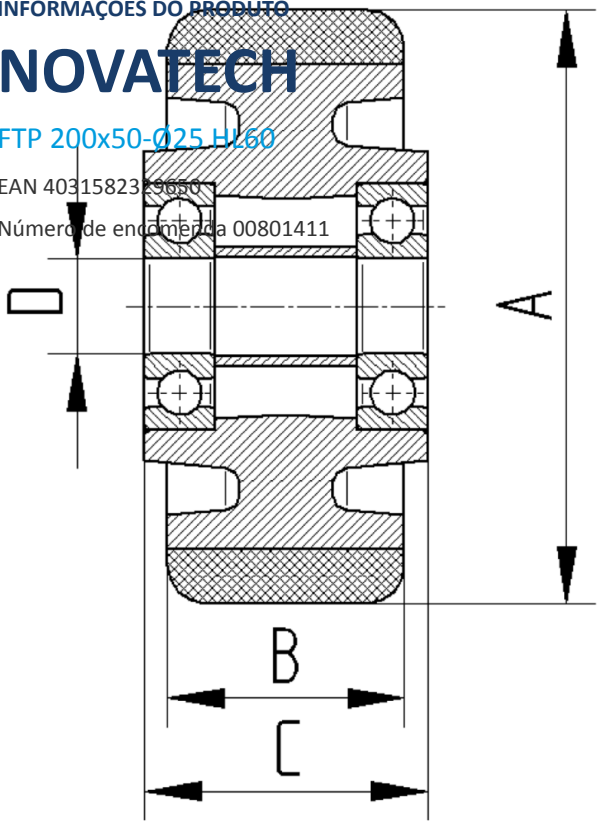

BETTER MOBILITY. BETTER LIFE.