

# DURATECH

MOP 150x80-Ø35 HL90

EAN 4031582320039



BETTER MOBILITY. BETTER LIFE.



L'image peut différer du produit d'origine

## ROUE

Matériau du corps	Polyamide , super lourd
Bandage	Identique au corps de Roue
Roulement	Roulement à billes de précision
Couleur Roue	Blanc naturel
Pare-fils	Sans protège-filet
Diamètre	150 mm
Largeur du Bandage	80 mm
Diamètre du trou de l'Axe	35 mm
Longueur de moyeu	90 mm
Largeur du corps	80 mm
Dureté du Bandage (D)	75 Shore D
Type de roulement	6207

## PERFORMANCE

Performance du rouleau	● ● ● ● ●
Bruit de mouvement	● ● ○ ○ ○
Attrition	● ● ● ● ●
Résistance à la corrosion	● ● ● ○ ○

## ATTRIBUTS DE BASE

Nom du produit	Duratech
Type	Roue
Standard	EN12533 - Roulettes forte charge
Capacité de charge à 4 km/h	3600 kg
Capacité de charge à 6 km/h	3000 kg
Conducteur électrique	Non
Inoxydable	Non
Statique Capacité de charge	6000 kg
Plage de température (minimale)	-40 °C
Plage de température (maximale)	80 °C
Poids global	2.03 kg

# DURATECH

MOP 150x80-Ø35 HL90

EAN 4031582320039

Numéro de commande 00830848  
Product Drawings



BETTER MOBILITY. BETTER LIFE.

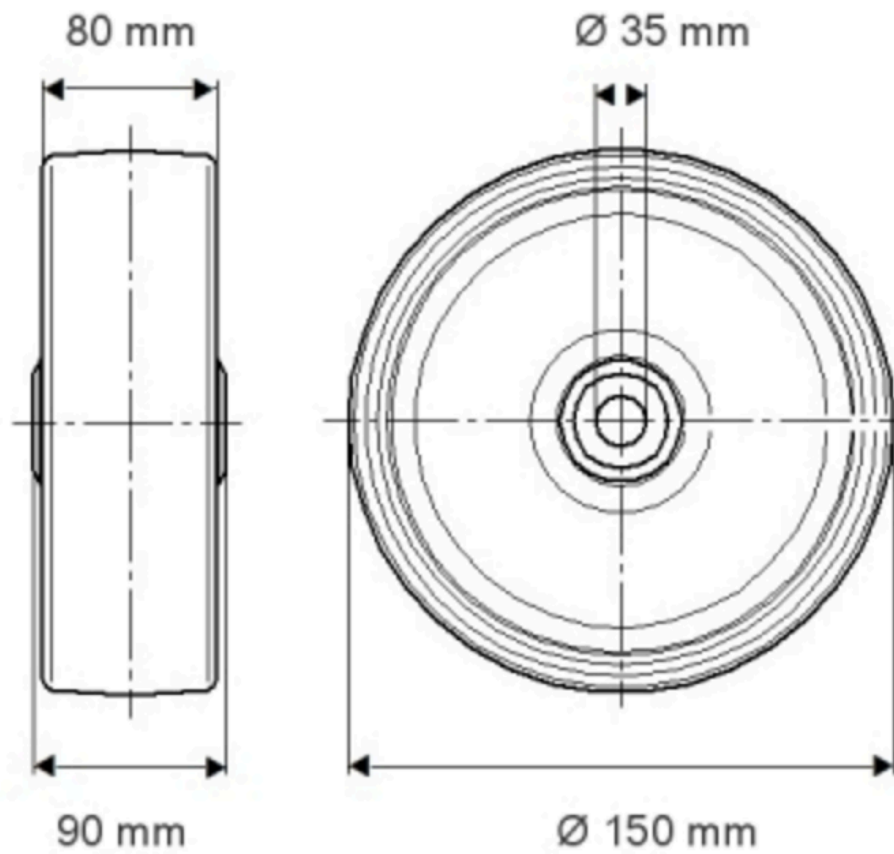

INFORMATIONS SUR LE PRODUIT

# DURATECH

MOP 150x80-Ø35 HL90

EAN 4031582320039

Numéro de commande 00830848

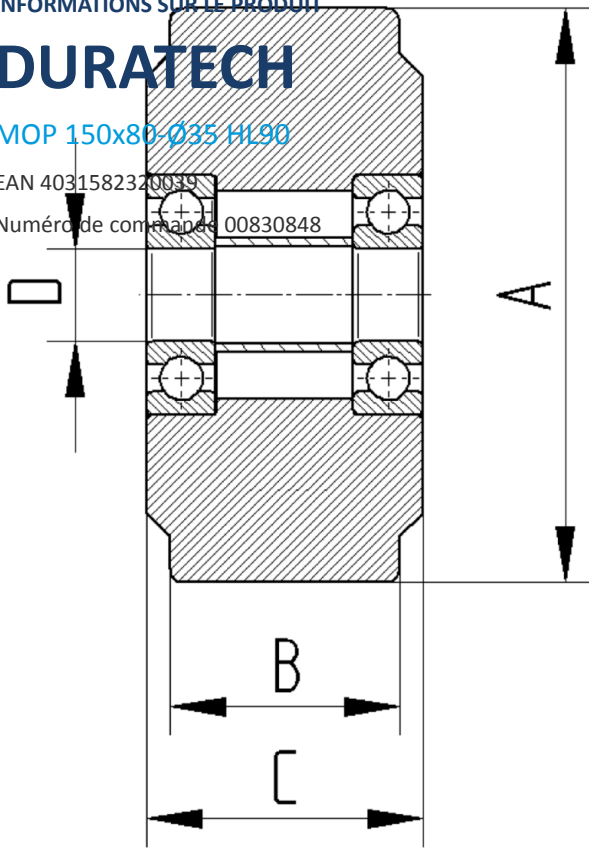

BETTER MOBILITY. BETTER LIFE.