

PURETECH

FVP 300x85-Ø30 HL90

EAN 4031582319538



BETTER MOBILITY. BETTER LIFE.



Изображение может отличаться от оригинального продукта

КОЛЕСО

| | |
|-------------------------|----------------------------------|
| Tread hardness | мягкий |
| Материал корпуса | Чугун |
| Материал протектора | Литая резина, черная |
| Подшипник | Прецизионный шариковый подшипник |
| Цвет Колесо | Черный (аналог RAL9005) |
| Защита от проводов | С защитой резьбы |
| Диаметр | 300 mm |
| Ширина Протектор | 85 mm |
| Диаметр отверстия Ось | 30 mm |
| Длина хаба | 90 mm |
| Ширина тела | 85 mm |
| Твердость Протектор (A) | 67 Береговая A |

ПРОИЗВОДИТЕЛЬНОСТЬ

| | |
|---------------------------|-----------|
| Производительность рулона | ● ● ● ● ● |
| Шум движения | ● ● ● ● ● |
| Исчезновение | ● ● ● ● ● |
| Устойчивость к коррозии | ● ● ● ● ● |

ОСНОВНЫЕ АТРИБУТЫ

| | |
|------------------------------------|--|
| Название продукта | Puretech |
| Тип | Колесо |
| Стандартный | EN12533 - Высоконагруженные колесные опоры |
| Грузоподъемность при 4 км/ч | 960 kg |
| Грузоподъемность при 6 км/ч | 800 kg |
| Электропроводящий | Нет |
| Нержавеющая сталь | Нет |
| Грузоподъемность статическая | 1600 kg |
| Диапазон температур (минимальный) | -20 °C |
| Диапазон температур (максимальный) | 80 °C |
| Общий вес | 9,8 kg |

PURETECH

FVP 300x85-Ø30 HL90

EAN 4031582319538

Номер заказа 00801896
Product Drawings



BETTER MOBILITY. BETTER LIFE.

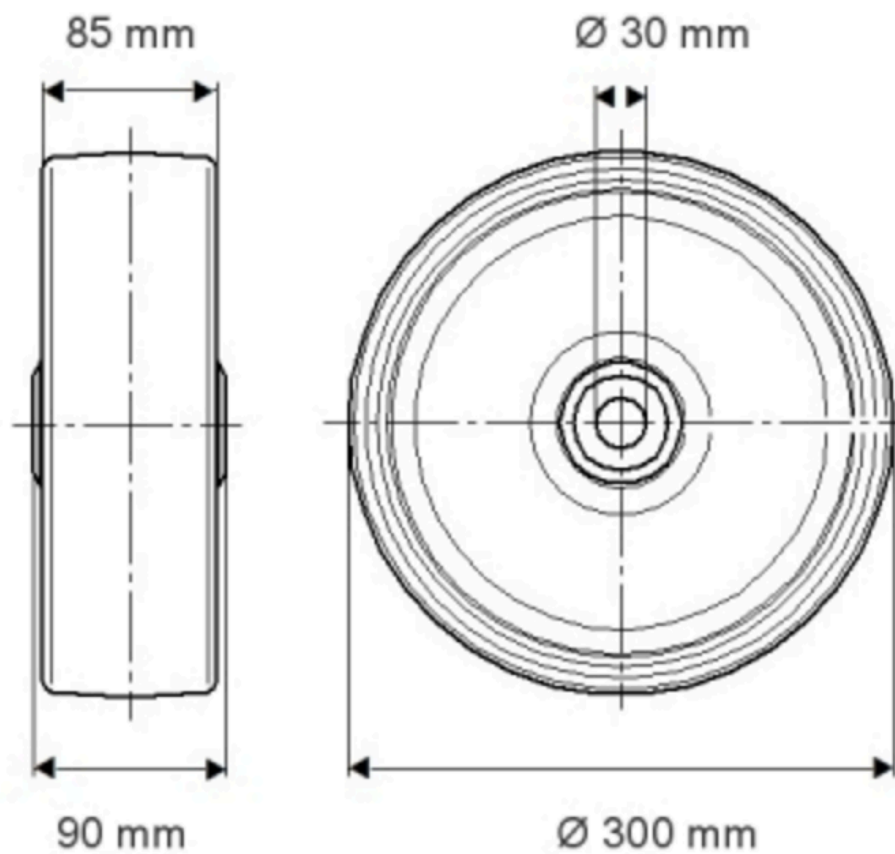

ИНФОРМАЦИЯ О ПРОДУКТЕ

PURETECH

FVP 300x85-Ø30 H190

EAN 4031582319538

Номер заказа 01801896

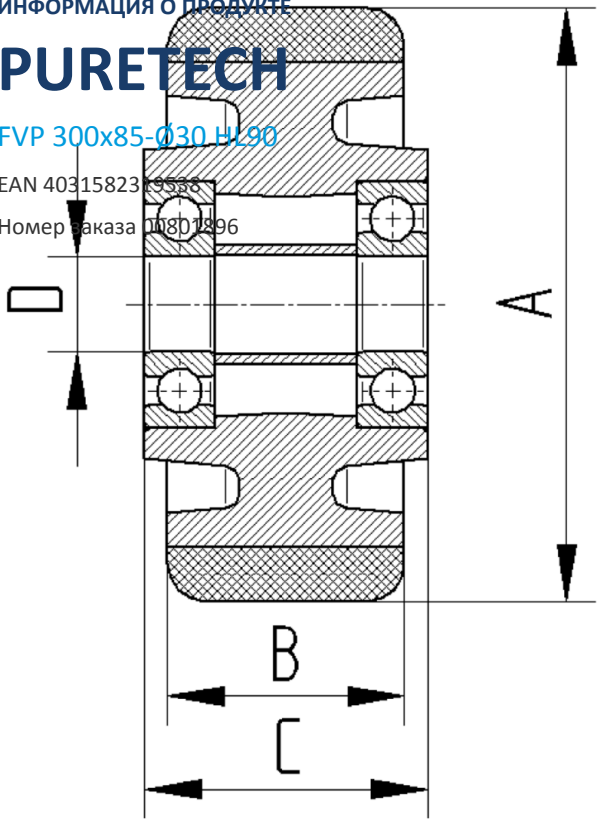

BETTER MOBILITY. BETTER LIFE.