

NOVATECH

FTP 250x80-Ø30 HL90

EAN 4031582319422



BETTER MOBILITY. BETTER LIFE.



Bild kann vom Originalprodukt abweichen

RAD

Material des Radkörpers	Gusseisen
Material der Lauffläche	Polyurethan, gegossen
Lager	Präzisionskugellager
Radfarbe	Honiggelb (RAL1005)
Fadenschutz	Mit Fadenschutz
Durchmesser	250 mm
Breite der Lauffläche	80 mm
Achsloch Durchmesser	30 mm
Nabenlänge	90 mm
Breite des Radkörpers	80 mm
Härte der Lauffläche (A)	92 Shore A
Härte der Lauffläche (D)	42 Shore D

PERFORMANCE

Laufverhalten	● ● ● ● ● ○
Fahrgeräusch	● ● ● ● ○ ○
Abrieb	● ● ● ● ● ○
Korrosionsbeständigkeit	● ● ● ● ○ ○

HAUPTMERKMALE

Produktname	Novatech
Typ	Rad
Norm	EN12533 - Schwerlastrollen
Tragfähigkeit bei 4 km/h	2160 kg
Tragfähigkeit bei 6 km/h	1800 kg
Elektrisch-leitfähig	Nein
Rostfrei	Nein
Statische Tragfähigkeit	3600 kg
Temperaturbereich (Minimum)	-10 °C
Temperaturbereich (Maximum)	60 °C
Gesamtgewicht	9,24 kg

NOVATECH

FTP 250x80-Ø30 HL90

EAN 4031582319422

Bestellnummer 00801280
Produktzeichnungen



BETTER MOBILITY. BETTER LIFE.

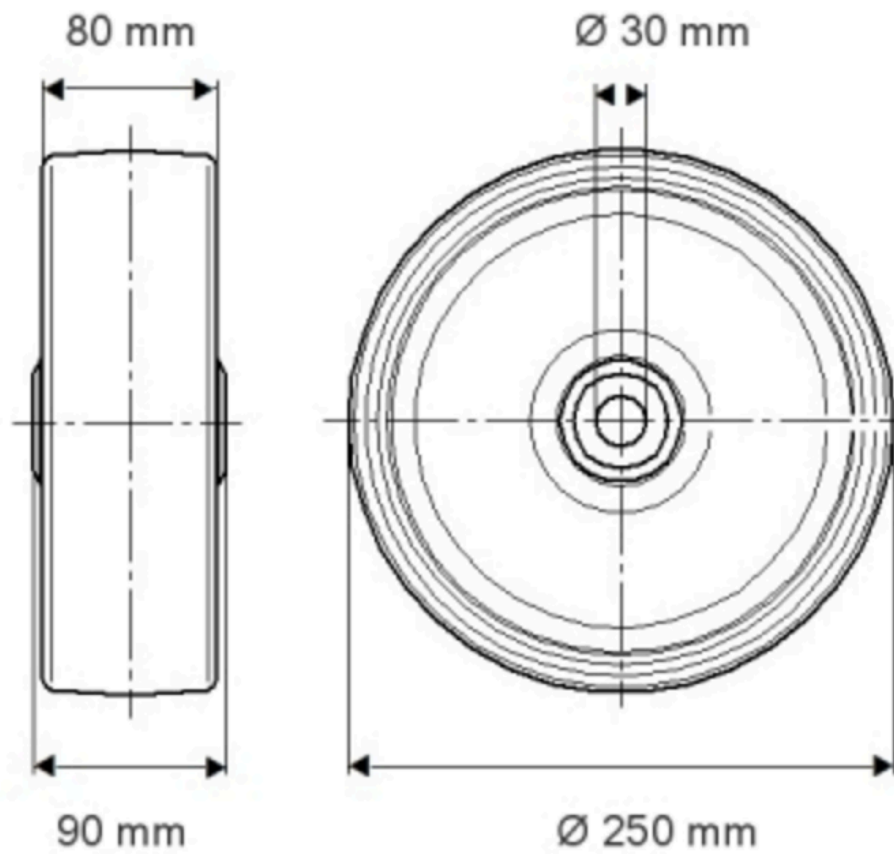

PRODUKTINFORMATION

NOVATECH

FTP 250x80-030 H190

EAN 4031582319472

Bestellnummer 00801280

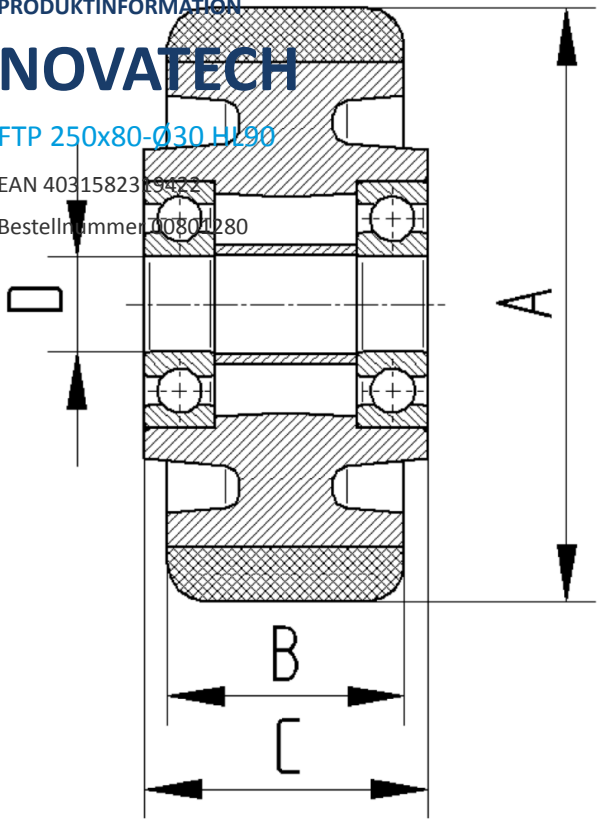

BETTER MOBILITY. BETTER LIFE.