

PURETECH

FVP 300x85-Ø30 HL90

EAN 4031582319538



BETTER MOBILITY. BETTER LIFE.



Afbeelding kan afwijken van het oorspronkelijke product

WIEL

Tread hardness	zacht
Materiaal wielkern	Gietijzer
Materiaal loopvlak	Massief rubber, zwart
Lagering	Precisie kogellagers
Wielkleur	Jet black (vergelijkbaar RAL9005)
Afdekkapjes	Met draadbeschermer
Diameter	300 mm
Breedte Loopvlak	85 mm
Diameter Asgat	30 mm
Naaflengte	90 mm
Breedte wielkern	85 mm
Hardheid van het Loopvlak (A)	67 Shore A

PRESTATIES

Rolprestaties	● ● ● ● ●
Bewegingsgeluid	● ● ● ● ●
Slijtage	● ● ● ● ●
Corrosiebestendigheid	● ● ● ● ●

KERNKENMERKEN

Productnaam	Puretech
Type	Wiel
Standaard	EN12533 - Zwaarlast wielen
Draagvermogen bij 4 km/h	960 kg
Draagvermogen bij 6 km/h	800 kg
Elektrisch geleidend	Nee
Roestvrij	Nee
Statisch draagvermogen	1600 kg
Temperatuurbereik (minimaal)	-20 °C
Temperatuurbereik (maximaal)	80 °C
Totaal gewicht	9,8 kg

PURETECH

FVP 300x85-Ø30 HL90

EAN 4031582319538

Bestelnummer 00801896
Product Drawings



BETTER MOBILITY. BETTER LIFE.

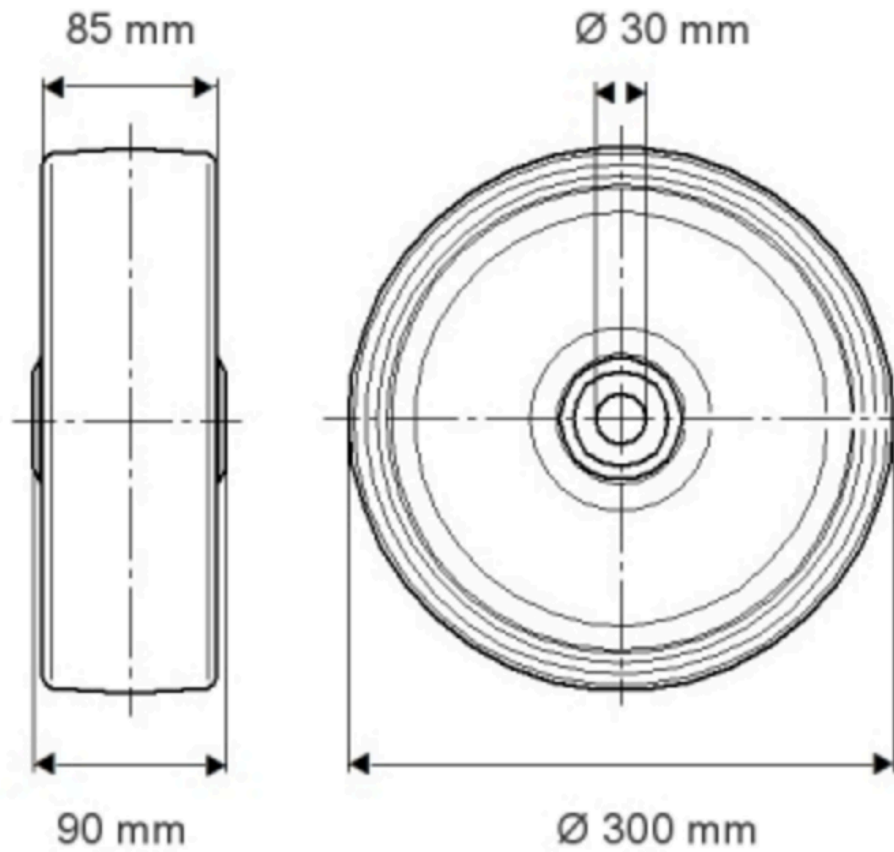

PRODUCTINFORMATIE

PURETECH

FVP 300x85-Ø30 H190

EAN 4031582319538

Bestelnummer 00801396

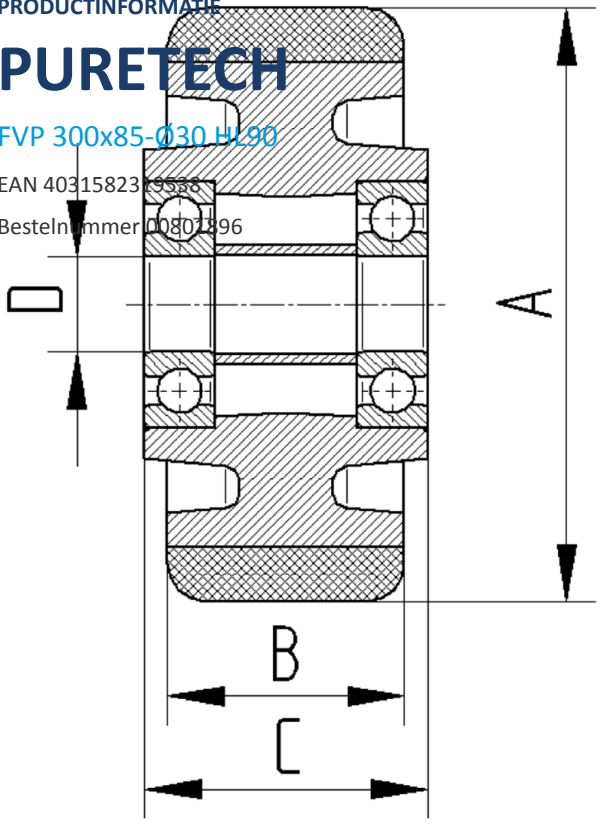

BETTER MOBILITY. BETTER LIFE.