

NOVATECH

FTP 250x60-Ø30 HL60

EAN 4031582319408



BETTER MOBILITY. BETTER LIFE.



Attēls var atšķirties no oriģinālā produkta

RITENIS

Korpusa materiāls	Čuguns
Protektora materiāls	Poliuretāns, liets
Gūltnis	Cuscinetti a sfera di precisione
Ritenis krāsa	Medus dzeltens (RAL1005)
Izplešanās armatūra	Ar vītņu aizsargu
Diametrs	250 mm
Protektora platums	60 mm
Ass atveres diametrs	30 mm
Rumbas garums	60 mm
Korpusa platums	60 mm
Protektora cietība (A)	92 Krasts A
Protektora cietība (D)	42 Krasts D

VEIKTSPĒJA

Ruļļa veiktspēja	● ● ● ● ● ○
Kustības troksnis	● ● ● ○ ○
Nodilums	● ● ● ● ● ○
Korozijas izturīgs	● ● ● ○ ○

PAMATA ATRIBŪTI

Produkta nosaukums	Novatech
Korpusa tips	Ritenis
Standarta	EN12533 - Lielas slodzes atbalsta riteņi
Kravnēsība pie 4 km/h	1680 kg
Kravnēsība pie 6 km/h	1400 kg
Elektrovadītspējīga	Nē
Nerūsējošais	Nē
Statiskā kravnēsība	2800 kg
Temperatūras diapazons (minimālais)	-10 °C
Temperatūras diapazons (maksimālais)	60 °C
Kopējais svars	7,06 kg

NOVATECH

FTP 250x60-Ø30 HL60

EAN 4031582319408

Pasūtījuma numurs 00801341
Product Drawings



BETTER MOBILITY. BETTER LIFE.

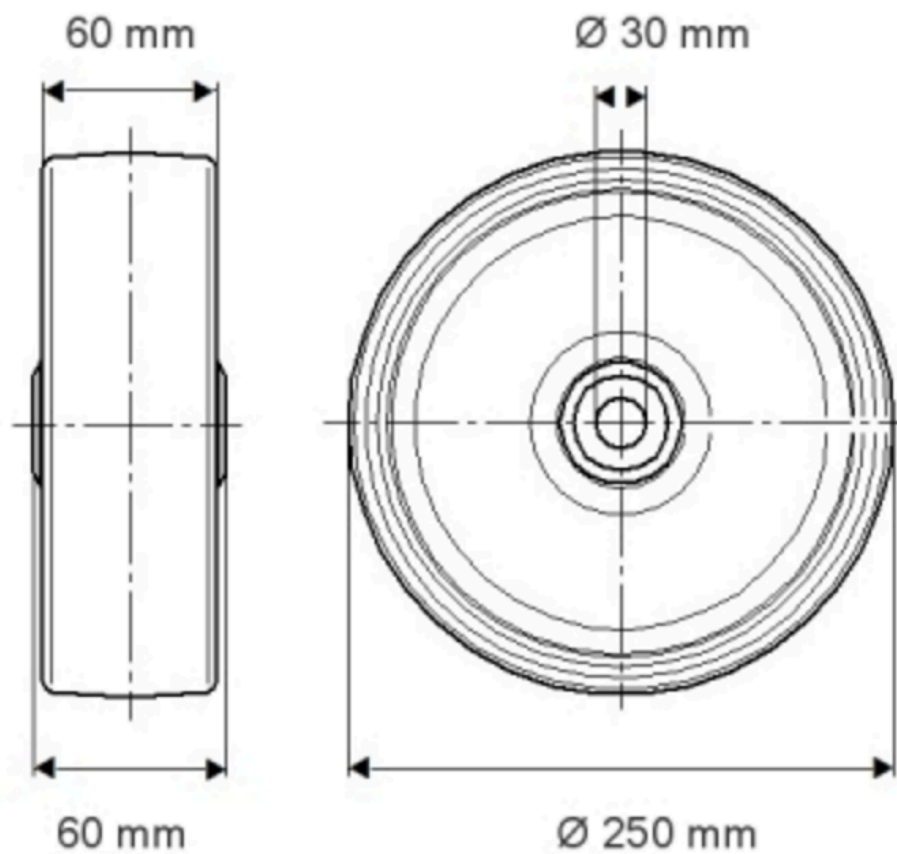

INFORMĀCIJA PAR PRODUKTU

NOVATECH

FTP 250x60-030 H160

EAN 4031582319408

Pasūtījuma numurs 00801341

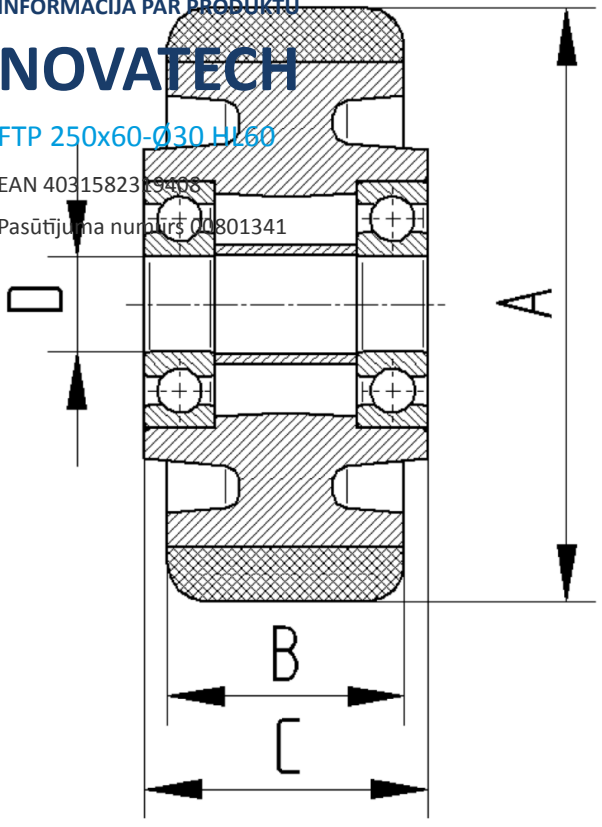

BETTER MOBILITY. BETTER LIFE.