

NOVATECH

FTP 400x80-Ø40 HL90

EAN 4031582319507



BETTER MOBILITY. BETTER LIFE.



A imagem pode diferir do produto original

RODA

Material do centro da roda	Ferro Fundido
Material do piso da roda	Poliuretano, Fundido
Rolamento	Rolamento de esferas de precisão
Cor da Roda	Amarelo mel (RAL1005)
Anti-fios	Com anti-fios
Diâmetro	400 mm
Largura do Piso	80 mm
Diâmetro do furo do eixo	40 mm
Comprimento do cubo	90 mm
Largura do corpo	80 mm
Dureza do Piso (A)	92 Shore A
Dureza do Piso (D)	42 Shore D

DESEMPENHO

Desempenho do rolamento	●●●●○
Ruído de movimento	●●●○○
Desgaste	●●●●○
Resistência à corrosão	●●●○○

ATRIBUTOS PRINCIPAIS

Nome do produto	Novatech
Tipo	Roda
Padrão	EN12533 - Rodízios de Alta Carga
Capacidade de carga a 4 km/h	3000 kg
Capacidade de carga a 6 km/h	2500 kg
Elétrico condutivo	Não
Aço inoxidável	Não
Capacidade de carga estática	5000 kg
Intervalo de temperatura (mínimo)	-10 °C
Intervalo de temperatura (Máximo)	60 °C
Peso geral	23,6 kg

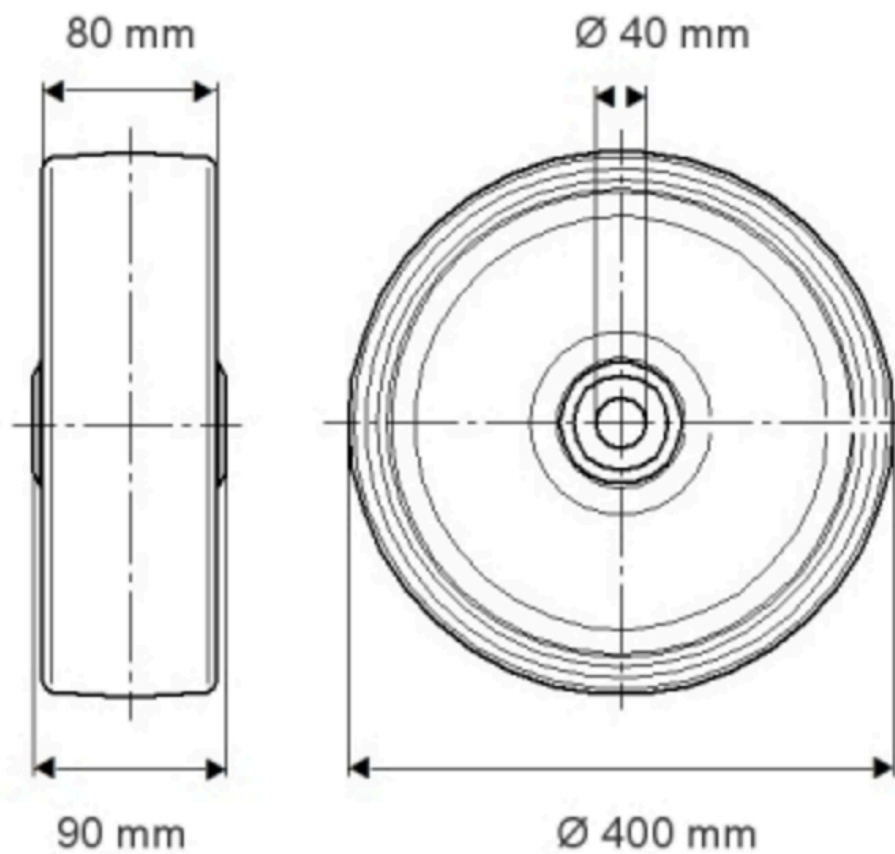

INFORMAÇÕES DO PRODUTO

NOVATECH

FTP 400x80-040 H190

EAN 4031582319507

Número de encomenda 00802486

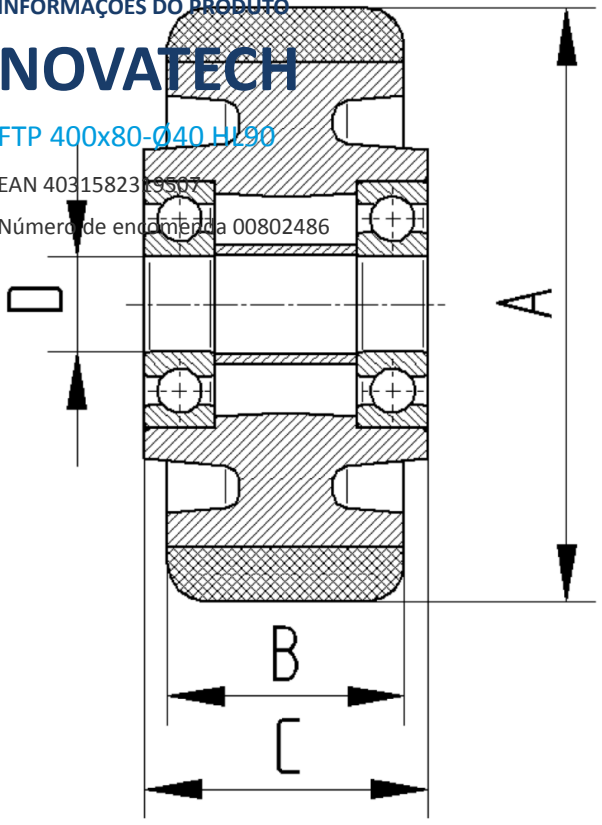

BETTER MOBILITY. BETTER LIFE.