

NOVATECH

FTP 250x50-Ø25 HL60

EAN 4031582319385



BETTER MOBILITY. BETTER LIFE.



A imagem pode diferir do produto original

RODA

Material do centro da roda	Ferro Fundido
Material do piso da roda	Poliuretano, Fundido
Rolamento	Rolamento de esferas de precisão
Cor da Roda	Amarelo mel (RAL1005)
Anti-fios	Com anti-fios
Diâmetro	250 mm
Largura do Piso	50 mm
Diâmetro do furo do eixo	25 mm
Comprimento do cubo	60 mm
Largura do corpo	50 mm
Dureza do Piso (A)	92 Shore A
Dureza do Piso (D)	42 Shore D

DESEMPENHO

Desempenho do rolamento	● ● ● ● ○
Ruído de movimento	● ● ● ○ ○
Desgaste	● ● ● ● ○
Resistência à corrosão	● ● ● ○ ○

ATRIBUTOS PRINCIPAIS

Nome do produto	Novatech
Tipo	Roda
Padrão	EN12533 - Rodízios de Alta Carga
Capacidade de carga a 4 km/h	1440 kg
Capacidade de carga a 6 km/h	1200 kg
Elétrico condutivo	Não
Aço inoxidável	Não
Capacidade de carga estática	2400 kg
Intervalo de temperatura (mínimo)	-10 °C
Intervalo de temperatura (Máximo)	60 °C
Peso geral	6,5 kg

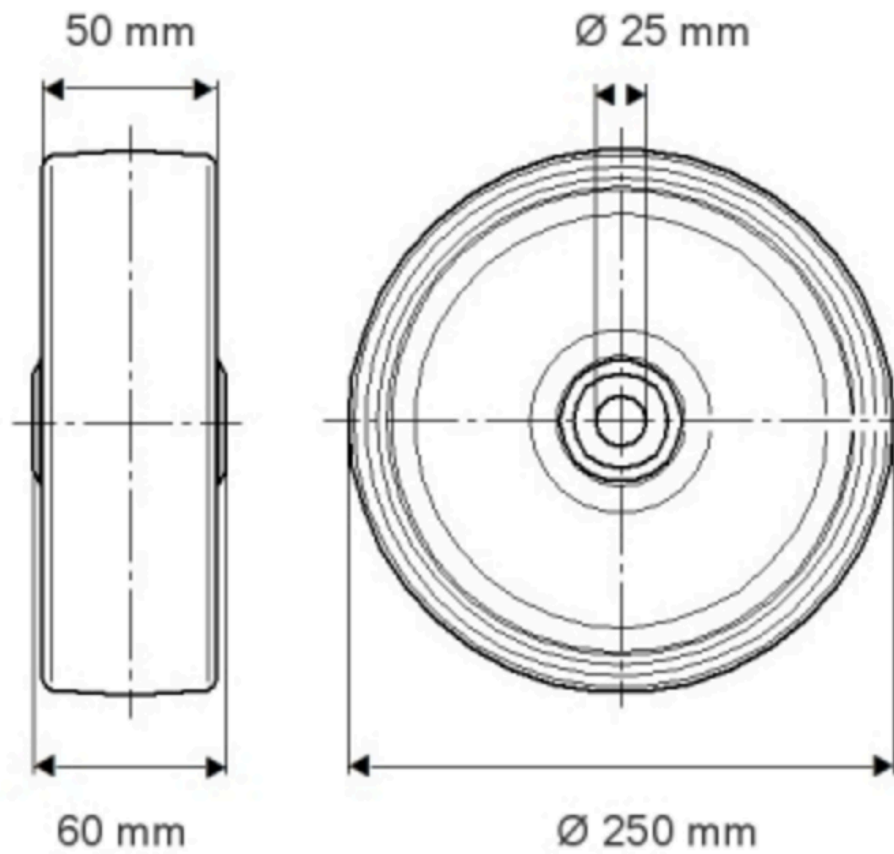

INFORMAÇÕES DO PRODUTO

NOVATECH

FTP 250x50-025 H160

EAN 4031582319385

Número de encomenda 00800995

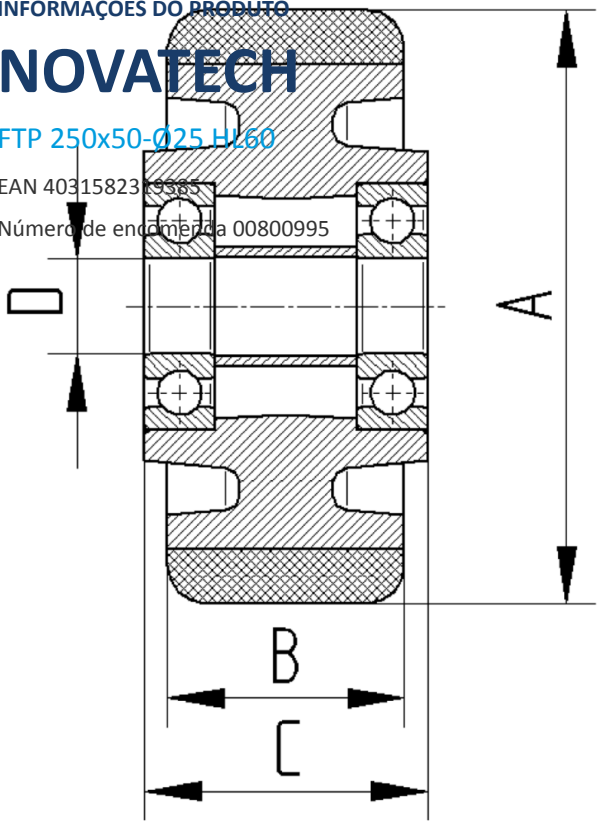

BETTER MOBILITY. BETTER LIFE.