

NOVATECH

FTP 250x60-Ø30 HL60

EAN 4031582319408



BETTER MOBILITY. BETTER LIFE.



A imagem pode diferir do produto original

RODA

Material do centro da roda	Ferro Fundido
Material do piso da roda	Poliuretano, Fundido
Rolamento	Rolamento de esferas de precisão
Cor da Roda	Amarelo mel (RAL1005)
Anti-fios	Com anti-fios
Diâmetro	250 mm
Largura do Piso	60 mm
Diâmetro do furo do eixo	30 mm
Comprimento do cubo	60 mm
Largura do corpo	60 mm
Dureza do Piso (A)	92 Shore A
Dureza do Piso (D)	42 Shore D

DESEMPENHO

Desempenho do rolamento	●●●●○
Ruído de movimento	●●●○○
Desgaste	●●●●○
Resistência à corrosão	●●●○○

ATRIBUTOS PRINCIPAIS

Nome do produto	Novatech
Tipo	Roda
Padrão	EN12533 - Rodízios de Alta Carga
Capacidade de carga a 4 km/h	1680 kg
Capacidade de carga a 6 km/h	1400 kg
Elétrico condutivo	Não
Aço inoxidável	Não
Capacidade de carga estática	2800 kg
Intervalo de temperatura (mínimo)	-10 °C
Intervalo de temperatura (Máximo)	60 °C
Peso geral	7,06 kg

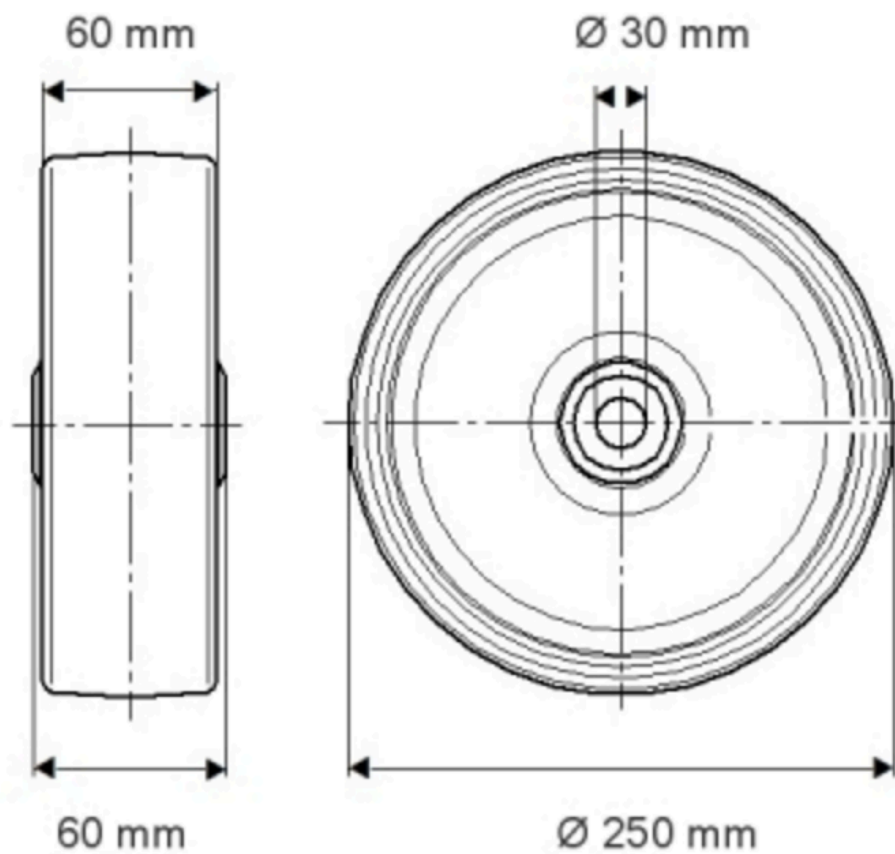

INFORMAÇÕES DO PRODUTO

NOVATECH

FTP 250x60-030 H160

EAN 4031582319408

Número de encomenda 00801341

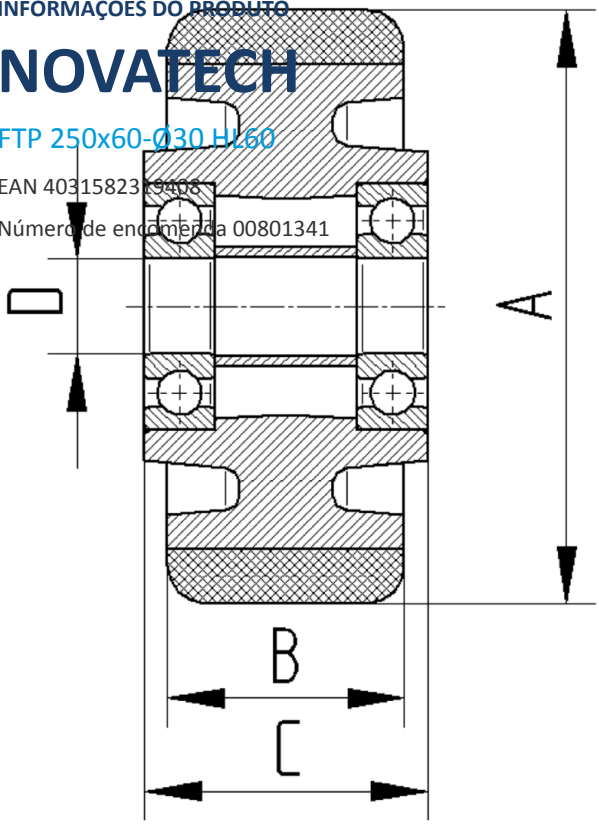

BETTER MOBILITY. BETTER LIFE.