

NOVATECH

FTP 250x60-Ø25 HL62

EAN 4031582331066



BETTER MOBILITY. BETTER LIFE.



Attēls var atšķirties no oriģinālā produkta

RITENIS

Korpusa materiāls	Čuguns
Protektora materiāls	Poliuretāns, liets
Gūltnis	Cuscinetti a sfera di precisione
Ritenis krāsa	Medus dzeltens (RAL1005)
Izplešanās armatūra	Ar vītņu aizsargu
Diametrs	250 mm
Protektora platums	60 mm
Ass atveres diametrs	25 mm
Rumbas garums	62 mm
Korpusa platums	60 mm
Protektora cietība (A)	92 Krasts A
Protektora cietība (D)	42 Krasts D

VEIKTSPĒJA

Ruļļa veiktspēja	● ● ● ● ● ○
Kustības troksnis	● ● ● ○ ○
Nodilums	● ● ● ● ● ○
Korozijas izturīgs	● ● ● ○ ○

PAMATA ATRIBŪTI

Produkta nosaukums	Novatech
Korpusa tips	Ritenis
Standarta	EN12533 - Lielas slodzes atbalsta riteņi
Kravnēsība pie 4 km/h	1680 kg
Kravnēsība pie 6 km/h	1400 kg
Elektrovadītspējīga	Nē
Nerūsējošais	Nē
Statiskā kravnēsība	2800 kg
Temperatūras diapazons (minimālais)	-10 °C
Temperatūras diapazons (maksimālais)	60 °C
Kopējais svars	7,12 kg

NOVATECH

FTP 250x60-Ø25 HL62

EAN 4031582331066

Pasūtījuma numurs 00803985
Product Drawings



BETTER MOBILITY. BETTER LIFE.

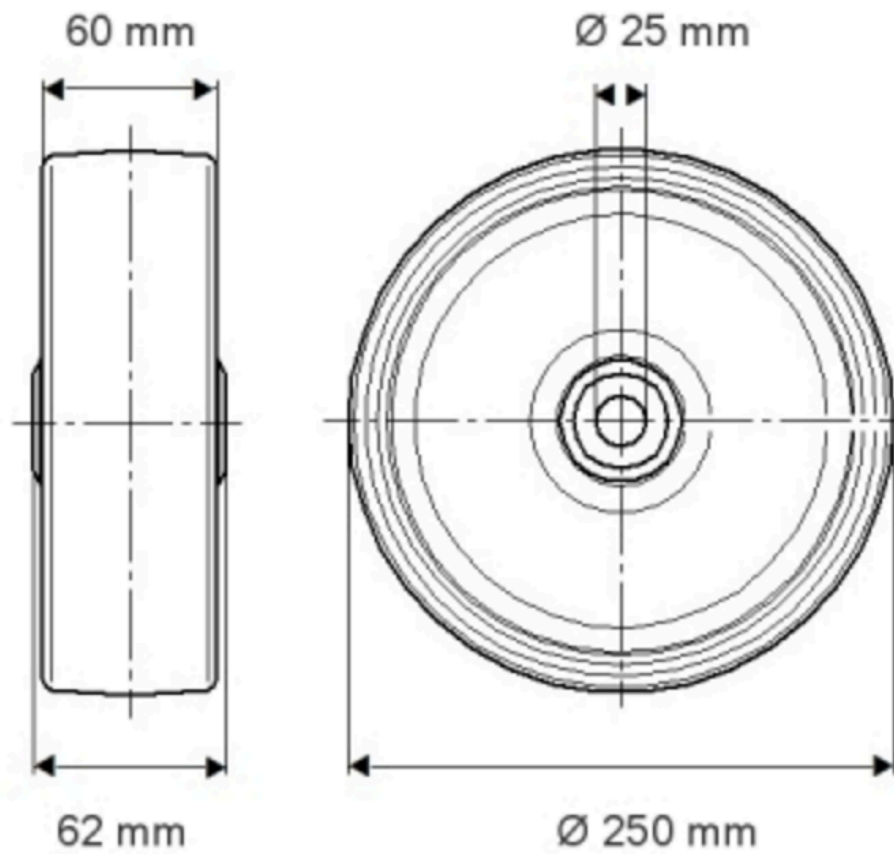

INFORMĀCIJA PAR PRODUKTU

NOVATECH

FTP 250x60-025 H162

EAN 4031582381066

Pasūtījuma numurs 00803985

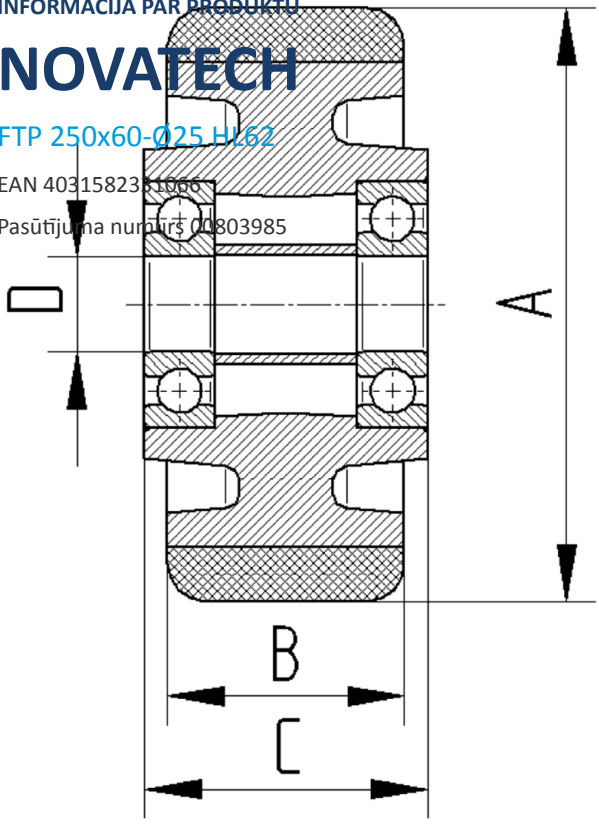

BETTER MOBILITY. BETTER LIFE.