

工作機械・産業設備向け TENTEキャスター&ホイール 搬送ソリューション

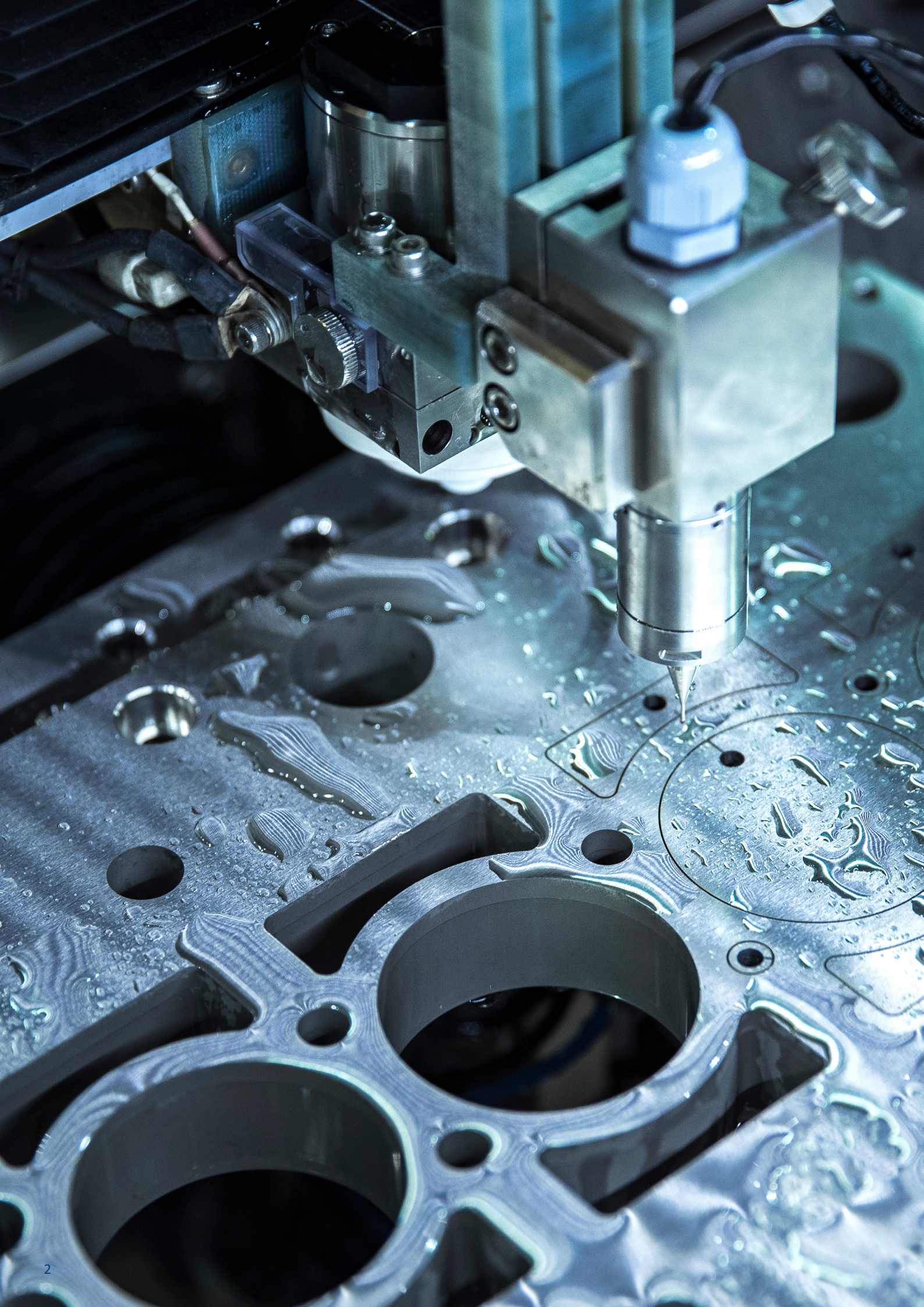

TENTE

BETTER MOBILITY. BETTER LIFE.



高荷重搬送のベストソリューションプロバイダー

機械・工場設備分野において、多様な業界の著名企業がTENTEの搬送ソリューションを採用しています。重工業用キャスターにおける高度な専門知識に基づいて、様々な用途の特殊要件を理解し、過酷な環境や重荷重に対応する幅広いキャスターおよびホイールを提供します。豊富な品揃え、長年の知識と経験、そしてオーダーメイドのインテリジェントモビリティソリューションへの対応力を活かし、国内外のプロジェクトにおいて常に貴社をサポートします。

高荷重搬送と最大限の安全性

当社の産業用キャスターは高い耐荷重性と優れた耐摩耗性を備えています。信頼性の高いブレーキ機構により作業台車、運搬台車、工具台車、作業プラットフォームに最適です。

例えば、センターロックキャスターは、廃棄物コンテナのロックを便利かつ迅速に行います。

労働安全は当社の開発において重要な役割を果たします。意図しない転倒や事故を確実に防止する安全ロック付きソリューションを提供しています。

高耐性の素材

食品、医薬品、化学産業をはじめとする多くの敏感な分野での用途に、当社ではステンレス鋼製品をご用意しております。

次のページでは、当社の搬送ソリューションに関する詳細情報をご覧ください。技術的な詳細や個別のご相談については、お気軽にお問い合わせください。

効率的で安全な搬送

E-DRIVE

当社の電動アシストユニット E-Driveは、ユーザーが大量の貨物を簡単に搬送できるようにするだけでなく、生産性を向上させます。作業中のケガや事故を予防し、健康増進と運営コスト削減を実現します。

実用的なシステムソリューション

ドライブユニット、コントロールユニット、コントロールハンドル、バッテリー、充電器、取付セットで構成されています。

高い柔軟性

E-Driveシステムは、ユーザーのニーズに合わせて個別に設定可能であり、既存の機器への統合も可能です。システムがスタンバイモードになると、車輪が格納されるため、機器を手動で移動できます。

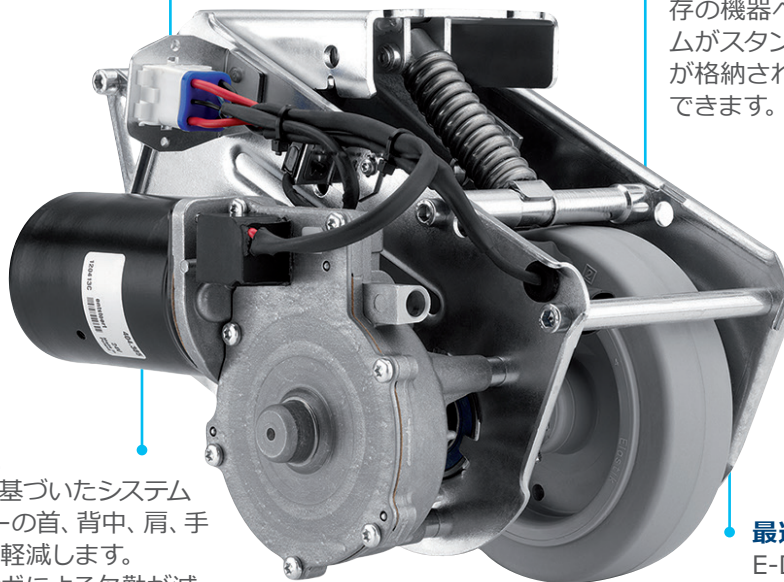

高い操作性

人間工学に基づいたシステムは、ユーザーの首、背中、肩、手への負担を軽減します。勤務中のケガによる欠勤が減少し、E-Driveシステムの初期費用を短期間で回収できます。

最適化された生産性

E-Driveシステムは、運用プロセスの効率化を促進し、コスト削減を実現します。



ユーザーとしての観点から、TENTEが提供する柔軟で制御しやすいE-Driveソリューションは、当社のカイゼン活動に非常に適合しています。

Esselte Leitz ロジスティクスディレクター アクセル・ツェルケ氏

詳細は下記をご覧ください。

www.tente.com/esselte-leitz

生産性の向上 DELTA

📏 300 - 600 kg 🌀 178 - 250 mm Ⓞ 125 - 200 mm

精密ボールベアリングにより、Deltaは優れた走行性と旋回性を備え、少ない労力で簡単な操作が可能です。オプションの方向ロック装置を追加すると、走行安定性も向上しています。



DELTA 自在キャスターの特長

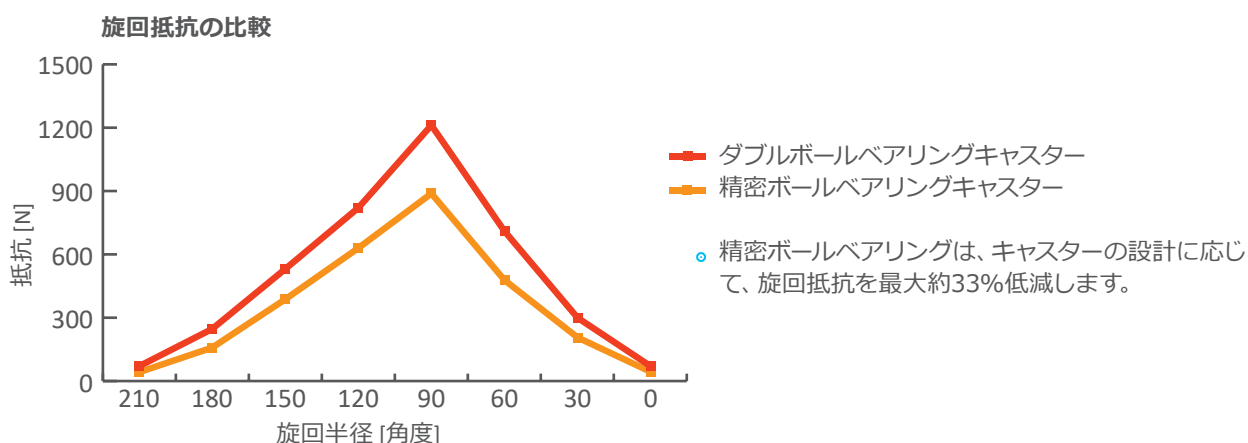

メンテナンスコストの削減 ZETA

📦 300 - 800 kg 🛞 164 - 290 mm ⌀ 125 - 250 mm

硬化ベアリングカバーにより低摩耗を実現しました。頑丈でメンテナンス性の低い設計により、保守コストが大幅に削減されます。厚板鋼板による高出力・高負荷容量を備えたZetaは、多様な用途に最適なソリューションです。

堅牢設計

超厚板鋼板製のハウジングを採用し、キャスターの耐久性を強化しています。

カスタマイズオプション

多彩なハウジングおよびロックオプションをご用意しています。

迅速なメンテナンス

最も過酷な用途でも安心してお使いいただける硬化ボールレース付き回転ベアリングを採用しています。

最適化された方向ロック

牽引車との併用には、強化方向ロックの使用を推奨します。

労働安全の向上

部分的に弾性のあるフットプロテクションを取付可能です。凹凸のある床面でも使用可能で、足巻き込み事故を軽減します。



人間工学に基づいた設計

LINEA LOAD

📏 120 - 150 kg 📏 125 - 170 mm 📏 100 - 150 mm

Linea 双輪キャスターは、極めて低い旋回抵抗により、わずかな体力で容易な操作性を実現します。全体高が極めて低いヘビーデューティキャスターは、事故リスクを低減します。Lineaキャスターはあらゆる用途に適応可能で、導電性バージョンもご用意しています。

操舵の最適化

差動作用による高い操作性を備えた双輪キャスターです。これによりユーザーの身体的負担を軽減します。

作業環境の改善

輸送品、部署、または場所に合わせてカラーをカスタマイズすることができ、業務の効率化に貢献します。

安全性の強化

センターロックシステムにより、輸送用トロリーはユーザーがレバーまたはハンドルを操作している間のみ移動します。したがって、意図しない移動は発生しません。

簡単に安全なオペレーション

方向固定装置により、特に長い直線道路において、ユーザーが大きな力を費やすことなく、運転安定性が向上します。

カスタム性

ご要望に応じて、企業ロゴの印刷などカスタマイズが可能です。



安全なプラットフォームの構築

ALPHA SAFETY

📦 200 - 400 kg 🛞 200 - 240 mm ⚙️ 160 - 200 mm

TENTEのAlpha Safety 安全装置は自動ロックシステムを搭載しており、操作ハンドルを押し続けている間のみ移動可能です。ハンドルを離すとキャスターが自動的にロックされ、作業プラットフォームは瞬時に安全な状態に固定されます。

実用的なシステムソリューション

統合が容易で実用的なソリューションです。

人間工学的設計

ロック解除用ハンドルは、手が届きやすく、かつ操作しやすい高さに設置可能です。

簡単移動

キャスターの優れた走行特性により、長距離にわたって楽に押すことができます。

事故のリスクを削減

事故防止のためにハンドルを操作するのに必要な最適力に設定しています。



TENTE Alpha Safetyは、
職場の安全性を組み込んだソリューションです。

SNCB 技術サービス イヴ・エヌモン氏

詳細は下記をご覧ください。

www.tente.com/sncb



Débricage des portes
à utiliser en cas d'urgence
L'ouverture
Dooortgrendeling
slechts in noodgevallen gebruiken

STOCKEM

安全性の強化 フットプロテクション

🌀 125 - 250 mm*

TENTEのフットプロテクションにより、職場での事故を防止し、最高レベルの作業安全を確保します。柔軟なゴム製ガードは凹凸のある床面でも使用可能で、問題のない搬送を実現します。

ユーザーの保護

フットガードがユーザーの足と車輪の接触を防止します。

フレキシブルな使用

平坦な床や凹凸のある床、傾斜15度のランプや障害物越えの走行に適しています。

レトロフィット

当社のDelta、Zeta、Kappaシリーズのキャスターに迅速かつ簡便な後付けが可能です。

柔軟なゴム

柔軟なゴム製ガードは、ホイールが足に接触するとすぐにホイール方向へ押し込まれる形状となっています。これによりキャスターが足を押しつぶすのを防ぎます。

頑強なスチール

鋼鉄製の堅牢なガードレールがホイールの側面に固定されています。ユーザーの足を弾き、巻き込み事故を予防します。

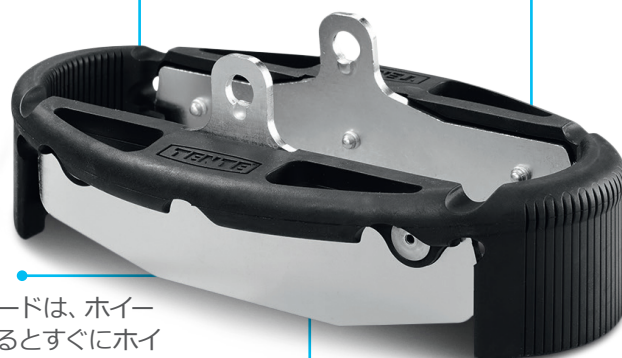

キャスター取付時



TENTEのソリューションにより、職場の安全性と製品の保護の両方を向上させました。

The INTERPANE Group コーポレート安全コーディネーター
トビアス・リュター氏

詳細は下記をご覧ください。

www.tente.com/interpane



Tragf. 5t

HEGLA VSG A 37/2 MT

HEGLA
Puffer VSG
INTERPANE
INTEGRAL

作業工程の最適化 SCOUT

📦 150 - 350 kg 📏 202 - 245 mm 🌀 160 - 200 mm

Scoutは、省スペースでスリムな設計により、無人搬送装置の搬送台車に最適なソリューションです。ステンレス鋼製のため洗浄可能で、ユーザーと機器を静電気放電から保護するバージョンもご用意しています。



安全な搬送 KAPPA FLEX

📦 360 - 750 kg Ⓞ 160 - 200 mm

Kappa Flexなら、貨物を安全に輸送します。スプリング式ハウジング構造と、さらに凹凸のある地面を補正する内蔵スプリングにより、厳しい作業環境でも荷重に完璧かつ柔軟に対応するシステムを実現しています。

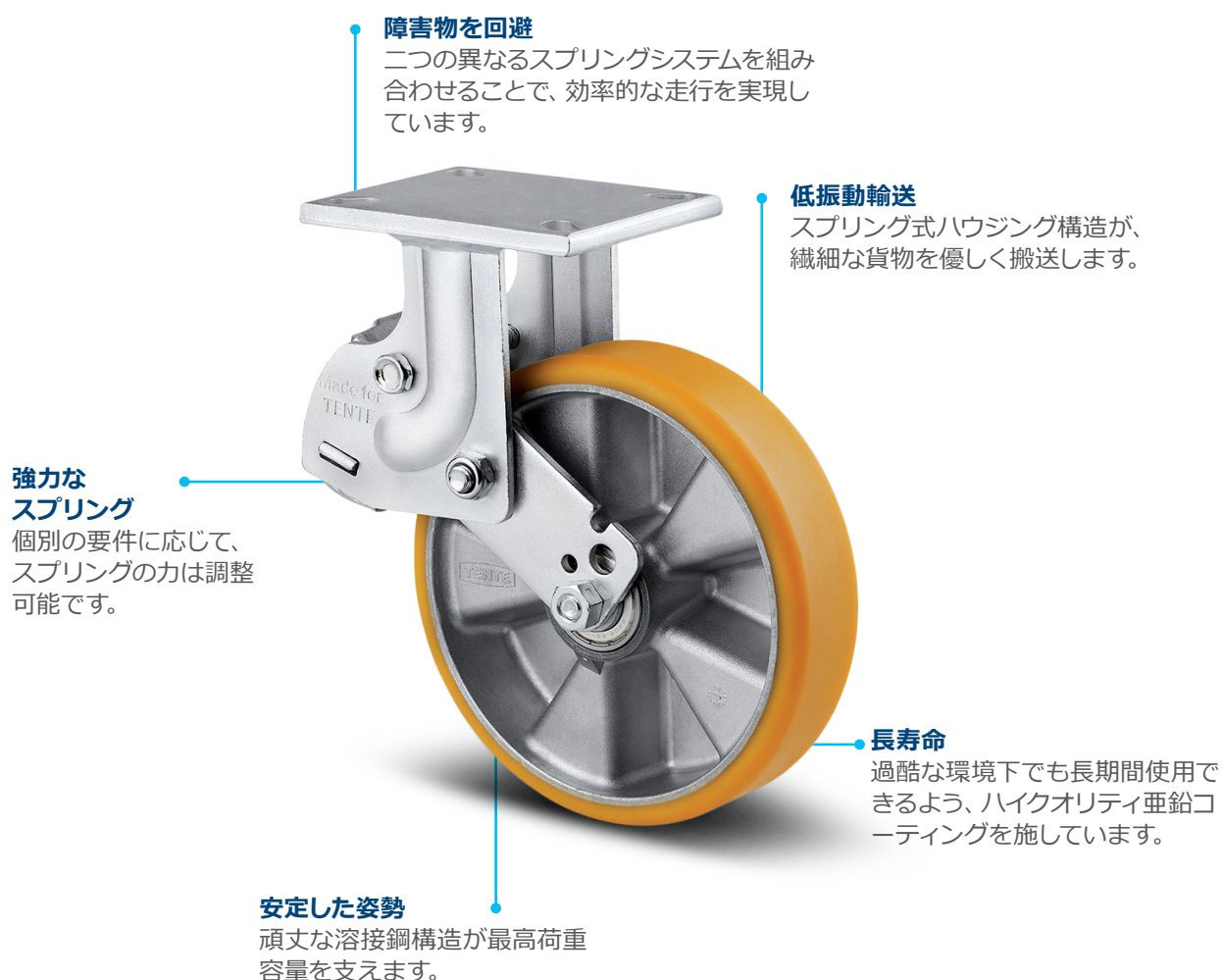

生産性の向上 ULTRATECH ホイール

プレミアムポリウレタンによる卓越した性能が、過酷な作業環境下で高速移動する重荷重用途に最適です。

可変硬度

あらゆる用途に最適な材料特性を有します。

ノンマーキング走行

大事な床を保護します。

高速

高速搬送に最適です。

最適化された走行特性

フラットおよびクラウン形状です。用途に最適化された操作性を実現します。

安定した ホイールボディ

アルミニウム、鋳鉄
または鋼製ホイールセンター
をご用意しています。

耐摩耗性トレッド

劣化を抑制します。

加水分解安定性材料

湿潤環境および腐食環境での
使用における安全性を高めます。

摩耗が少なく長寿命 DURATECH ホイール

当社の頑丈なDuratechホイールは安定性が高く、ほぼ破壊不可能です。
ポリアミドと熱硬化性樹脂で製造されています。



高荷重対応 NOVATECH ホイール

Novatech コーティングを施したホイールは、耐切削性、耐摩耗性、走行特性に優れています。そのため、過酷な産業環境から非常に繊細な領域まで幅広く対応可能です。



静かな労働環境の実現 ELASTECH ホイール

弾性ゴムとシリコンゴム製の車輪が、最高の走行快適性と騒音低減を実現します。



時間と労力の節約 センターロックキャスター

中央操作レバーを使用することで、複数のキャスターを同時にロックできます。生産性が向上し、ユーザーの作業負荷が軽減されます。

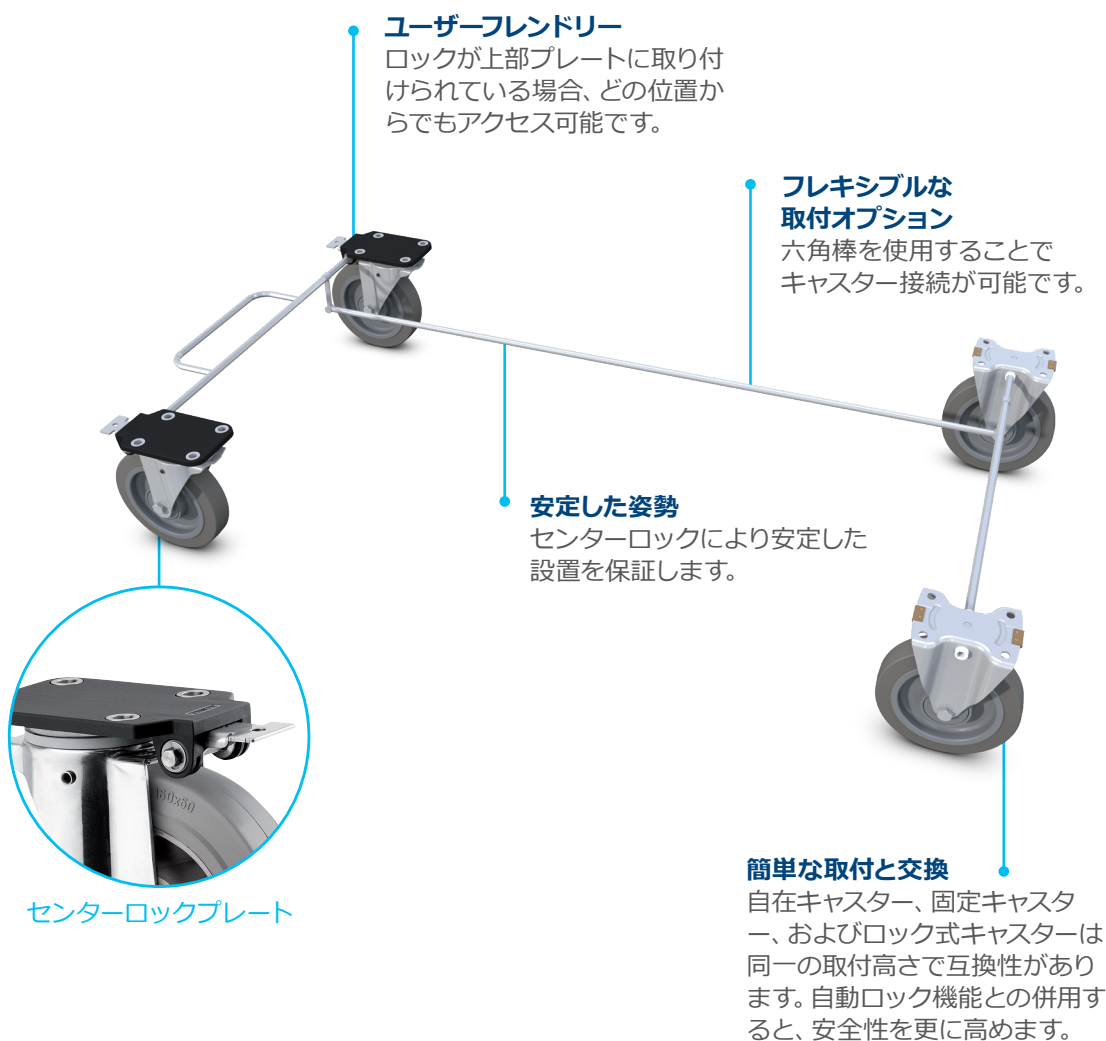

センターロック対応キャスター



Alpha
📦 160 - 350 kg
⌀ 80 - 125 mm



Delta
📦 540 - 600 kg
⌀ 160 - 200 mm

業務の効率化 自動方向リセットキャスター

キャスターのスプリング式自動方向リセット機能は、特に無人搬送システム分野において、効率的な作業工程に真の付加価値をもたらします。操作性が向上し、内部プロセスが短縮されるため、生産性が向上します。

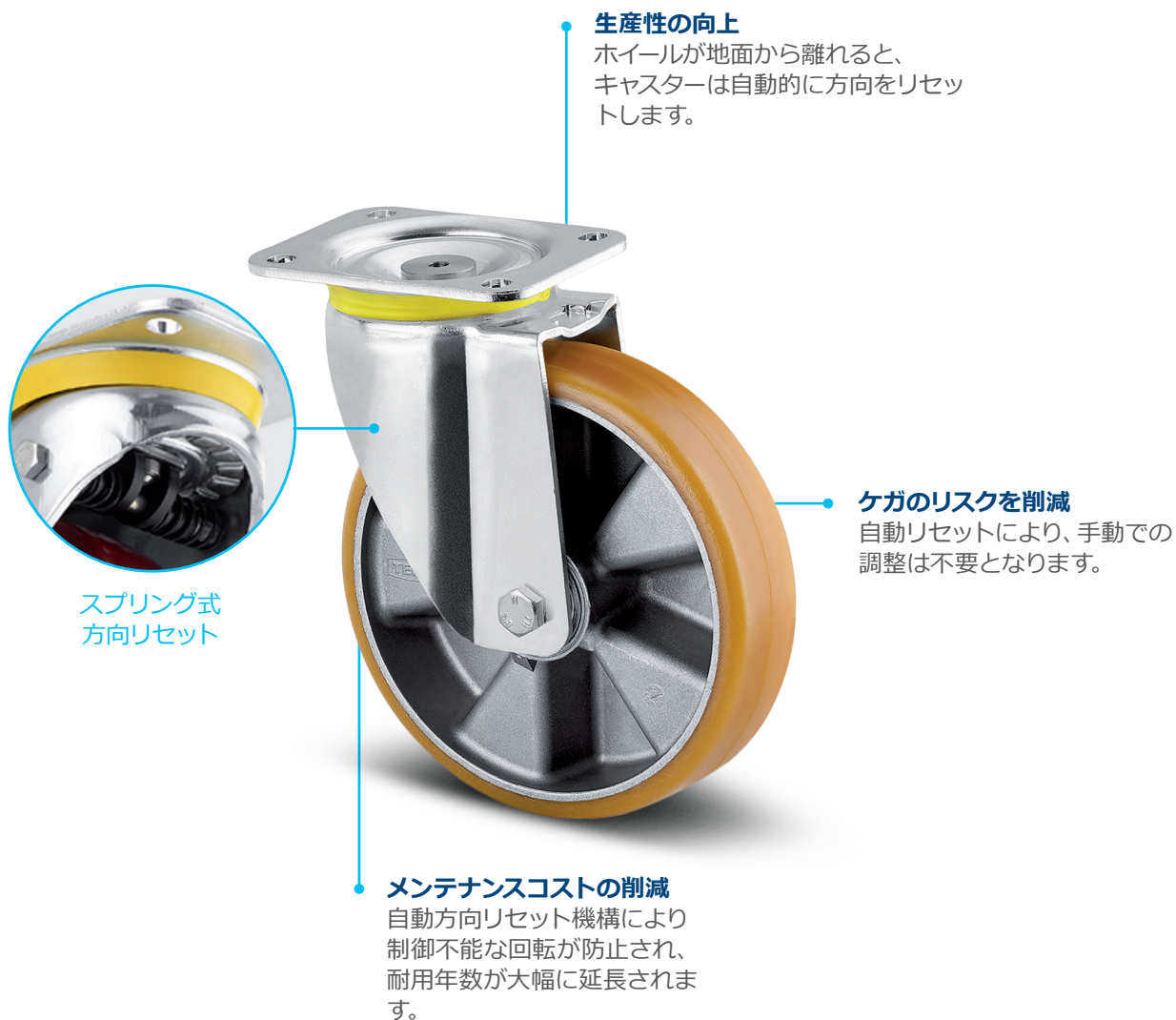

スプリング式自動方向リセット機能対応キャスター



Alpha

📦 160 - 350 kg
⊘ 80 - 125 mm



Zeta

📦 300 - 800 kg
⊘ 125 - 250 mm



Scout

📦 150 - 350 kg
⊘ 160 - 200 mm

システムによる多様性 TENTEのキャスター

当社の製品はすべて、それぞれ固有の特性と強みを備えています。高いデザイン基準、専門的な用途、卓越した積載能力など、あらゆるニーズにお応えし、様々なモデルに合わせて調整が可能です。

適切な寸法や技術仕様から必要な構成まで、当社の製品群はあらゆるご要望に最適なソリューションを提供します。詳細についてはお問い合わせいただくか、当社ウェブサイトをご覧ください。

www.tente.com

E-Drive

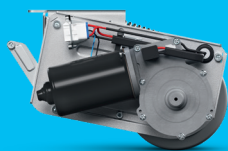

⌀ 125 mm

Alpha



⊃ 70 - 500 kg
⌀ 80 - 200 mm

Delta



⊃ 300 - 600 kg
⌀ 125 - 200 mm

Delta twin

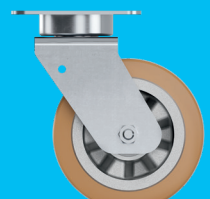

⊃ 600 - 750 kg
⌀ 125 - 200 mm

Zeta



⊃ 300 - 800 kg
⌀ 125 - 250 mm

Kappa



⊃ 300 - 2.000 kg
⌀ 80 - 300 mm

Kappa flex



⊃ 360 - 750 kg
⌀ 160 - 200 mm

Omikron

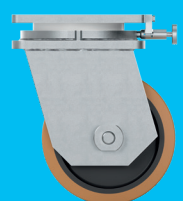

⊃ 900 - 11.000 kg
⌀ 100 - 500 mm

Radiata

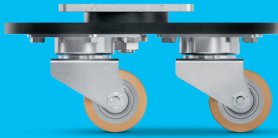

1.200 - 1.500 kg
80 mm

Scout



150 - 350 kg
160 - 200 mm

Integral

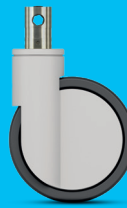

100 - 150 kg
100 - 200 mm

Integral twin



125 - 250 kg
100 - 150 mm

Linea clinic



150 - 200 kg
125 - 150 mm

Aviana care



100 kg
75 mm

Aviana



75 mm

Agila



40 - 100 kg
50 - 150 mm

Agila twin



50 - 100 kg
50 - 75 mm

Stora



60 - 160 kg
75 - 160 mm

Mono



30 - 70 kg
50 - 100 mm

Galea



60 - 100 kg
100 - 125 mm

Levina



60 - 100 kg
75 - 150 mm

Linea



40 - 150 kg
50 - 150 mm

Anika



40 - 50 kg
55 - 75 mm

Lumina



30 - 100 kg
35 - 75 mm

Stylea



40 - 100 kg
35 - 100 mm

Smiles



40 kg
50 mm

Compacta



10 - 55 kg
14 - 50 mm

インスピレーションを与える専門性

CONTACT US

当社は世界5大陸で事業を展開するグローバル企業です。現地でのサポートと公平なサービス、そして深い専門知識を提供します。さらに、ソリューションエキスパートがお客様のニーズに最適なモビリティコンセプトをご提案します。最寄りのTENTE拠点はこちらで検索してください。

www.tente.com/locations

INCREASE YOUR EFFICIENCY

当社のインテリジェントモビリティソリューションは、時間・労力・エネルギー・運営コストの削減を実現します。これにより業務方法と作業環境を改善し、プロセスの最適化を通じて生産性・収益性・安全性の向上を保証します。ソリューションカタログのご請求、または当社ウェブサイトにて貴社がカスタマイズソリューションから得られるメリットをご覧ください。

www.tente.com/solutions

SAVE DEVELOPMENT TIME

当社ウェブサイトでは、技術図面、製品データシート、および各種形式の2D・3D CADファイルをご覧いただけます。

www.tente.com/products

GET MORE INFORMATION

当社の情報豊富なウェブサイトに加え、モビリティソリューションや採用事例など、様々なカタログやパンフレットを簡単にダウンロードいただけます。

www.tente.com/download





www.tente.com



PRODUCTIVITY



SAFETY



DESIGN

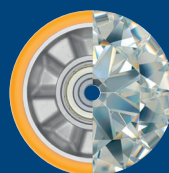

DURABILITY

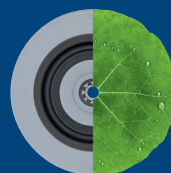

ENVIRONMENT