

DURATECH

MOP 150x50-Ø30 HL60

EAN 4031582320022



BETTER MOBILITY. BETTER LIFE.



Image non contractuelle, peut différer du produit d'origine

ROUE

Corps de roue	Polyamide, forte charge
Bandage	Identique au corps de roue
Roulement	Roulement à billes de précision
Couleur de la roue	Blanc naturel
Pare-fils	Sans pare-fils
Diamètre	150 mm
Largeur du bandage	50 mm
Diamètre de l'alésage	30 mm
Longueur de moyeu	60 mm
Largeur du corps de roue	50 mm
Dureté du bandage (D)	75 Shore D
Type de roulement	6306

PERFORMANCE

Performance de roulage	● ● ● ● ●
Bruit de mouvement	● ● ○ ○ ○
Usure	● ● ● ● ●
Résistance à la corrosion	● ● ● ○ ○

ATTRIBUTS PRINCIPAUX

Nom du produit	Duratech
Type	Roue
Norme	EN12533 - Roulettes forte charge
Capacité de charge à 4 km/h	2520 kg
Capacité de charge à 6 km/h	2100 kg
Conducteur d'électricité	Non
Inoxydable	Non
Capacité de charge statique	4200 kg
Plage de température (minimale)	-40 °C
Plage de température (maximale)	80 °C
Poids	1,45 kg

DURATECH

MOP 150x50-Ø30 HL60

EAN 4031582320022

Numéro de commande 00801260
Product Drawings



BETTER MOBILITY. BETTER LIFE.

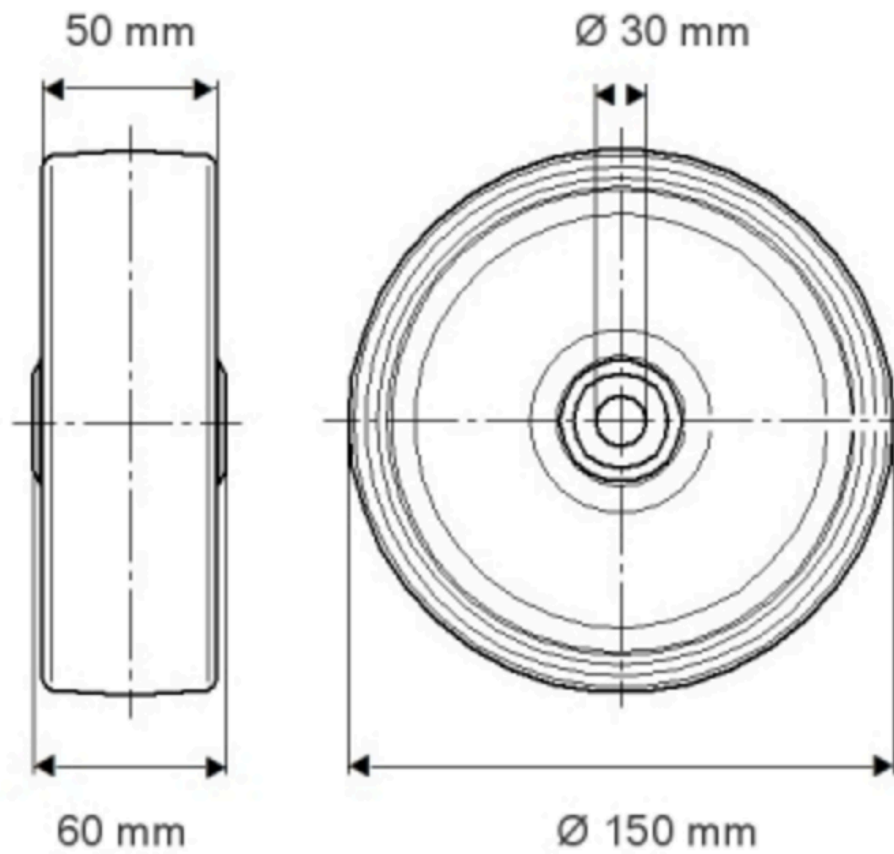

INFORMATIONS SUR LE PRODUIT

DURATECH

MOP 150x50-Ø30 HL60

EAN 4031582320022

Numéro de commande 00801260

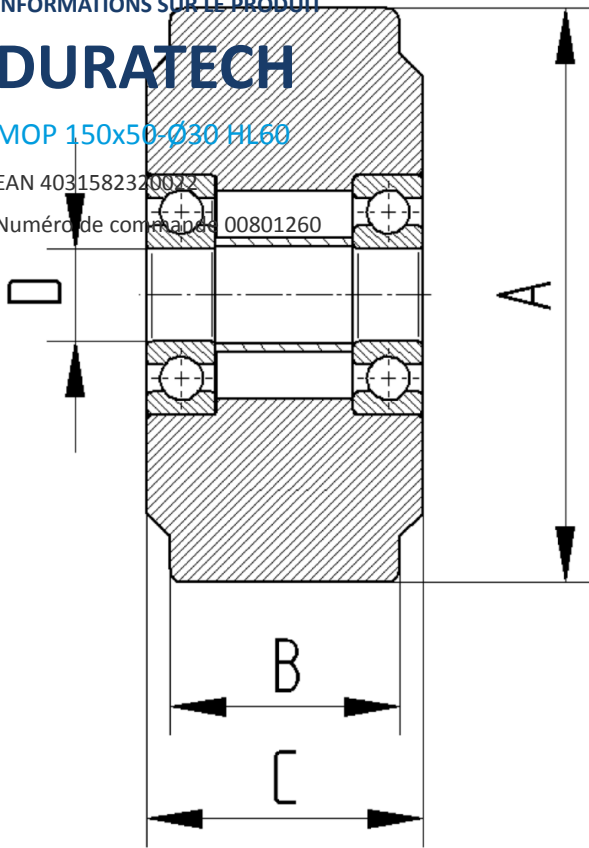

BETTER MOBILITY. BETTER LIFE.