

PURETECH

FVP 250x80-Ø30 HL90

EAN 4031582365429



BETTER MOBILITY. BETTER LIFE.



Изображението може да се различава от оригиналния продукт

КОЛЕЛО

Tread hardness	мек
Материал на тялото	Чугун
Материал на резбата	Плътна гума черен
Лагер	Прецизен сачмен лагер
Цвят на Колело	Черен реактив (подобен RAL9005)
Предпазители за резби	С предпазно устройство за резба
Диаметър	250 mm
Ширина на Резба	80 mm
Диаметър на отворите Ос	30 mm
Дължина на центъра	90 mm
Ширина на тялото	80 mm
Твърдост на Резба (A)	67 Бръснач А

ИЗПЪЛНЕНИЕ

Производителност на ролката	● ● ● ● ●
Шум от движение	● ● ● ● ●
Привличане	● ● ● ● ●
Устойчив на корозия	● ● ● ● ●

ОСНОВНИ АТРИБУТИ

Име на продукта	Puretech
Тип	Колело
Стандартен	EN12533 – Тежкотоварни колела
Товароносимост при 4 км/ч	810 kg
Товароносимост при 6 км/ч	675 kg
Електропроводим	Не
Неръждаемост	Не
Статичен Товароносимост	1350 kg
Температурен диапазон (минимален)	-20 °C
Температурен диапазон (максимален)	80 °C
Общо тегло	6.9 kg

PURETECH

FVP 250x80-Ø30 HL90

EAN 4031582365429

Номер на поръчката 00836533
Product Drawings



BETTER MOBILITY. BETTER LIFE.

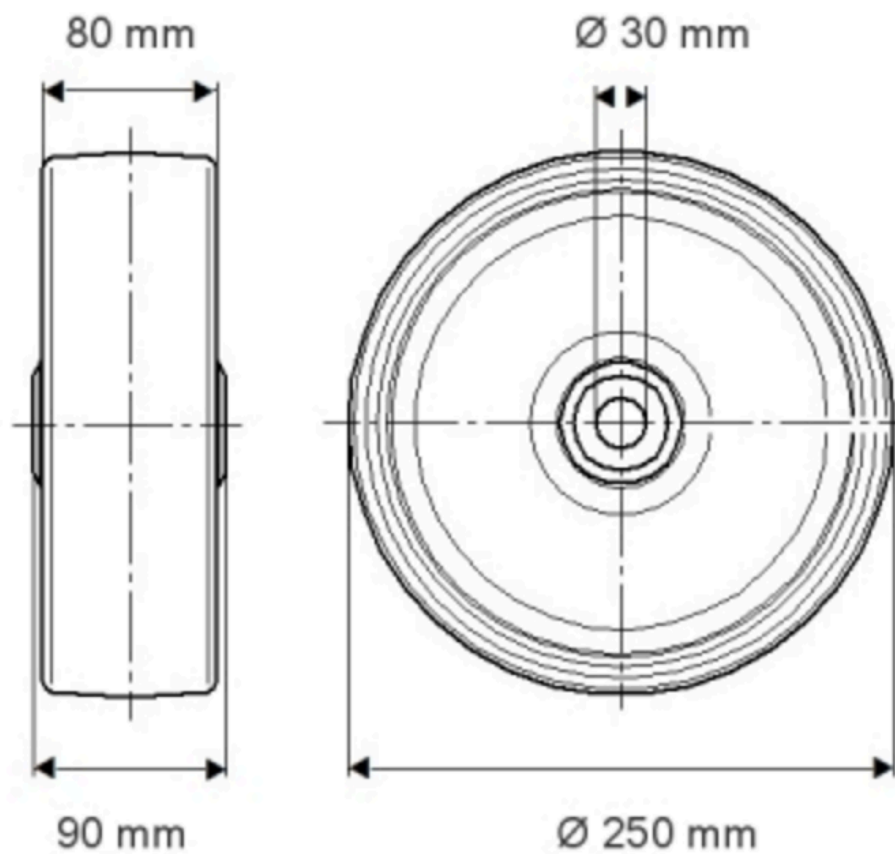

ИНФОРМАЦИЯ ЗА ПРОДУКТА

PURETECH

FVP 250x80-Ø30 H190

EAN 4031582365429

Номер на поръчка: 100836533

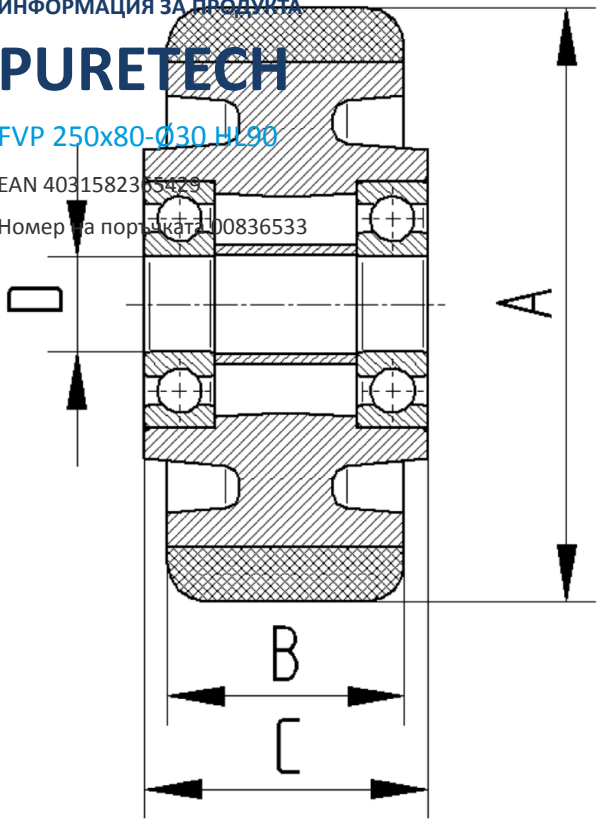

BETTER MOBILITY. BETTER LIFE.