

PURETECH

FVP 300x85-Ø30 HL90

EAN 4031582319538



BETTER MOBILITY. BETTER LIFE.



Image non contractuelle, peut différer du produit d'origine

ROUE

Tread hardness	souple
Corps de roue	Fonte
Bandage	Caoutchouc semi-élastique, noir
Roulement	Roulement à billes de précision
Couleur de la roue	Noir profond (similaire au RAL9005)
Pare-fils	Avec pare-fils
Diamètre	300 mm
Largeur du bandage	85 mm
Diamètre de l'alésage	30 mm
Longueur de moyeu	90 mm
Largeur du corps de roue	85 mm
Dureté du bandage (A)	67 Shore A

PERFORMANCE

Performance de roulage	● ● ○ ○ ○
Bruit de mouvement	● ● ● ● ●
Usure	● ● ● ● ○
Résistance à la corrosion	● ● ● ● ○

ATTRIBUTS PRINCIPAUX

Nom du produit	Puretech
Type	Roue
Norme	EN12533 - Roulettes forte charge
Capacité de charge à 4 km/h	960 kg
Capacité de charge à 6 km/h	800 kg
Conducteur d'électricité	Non
Inoxydable	Non
Capacité de charge statique	1600 kg
Plage de température (minimale)	-20 °C
Plage de température (maximale)	80 °C
Poids	9,8 kg

PURETECH

FVP 300x85-Ø30 HL90

EAN 4031582319538

Numéro de commande 00801896
Product Drawings



BETTER MOBILITY. BETTER LIFE.

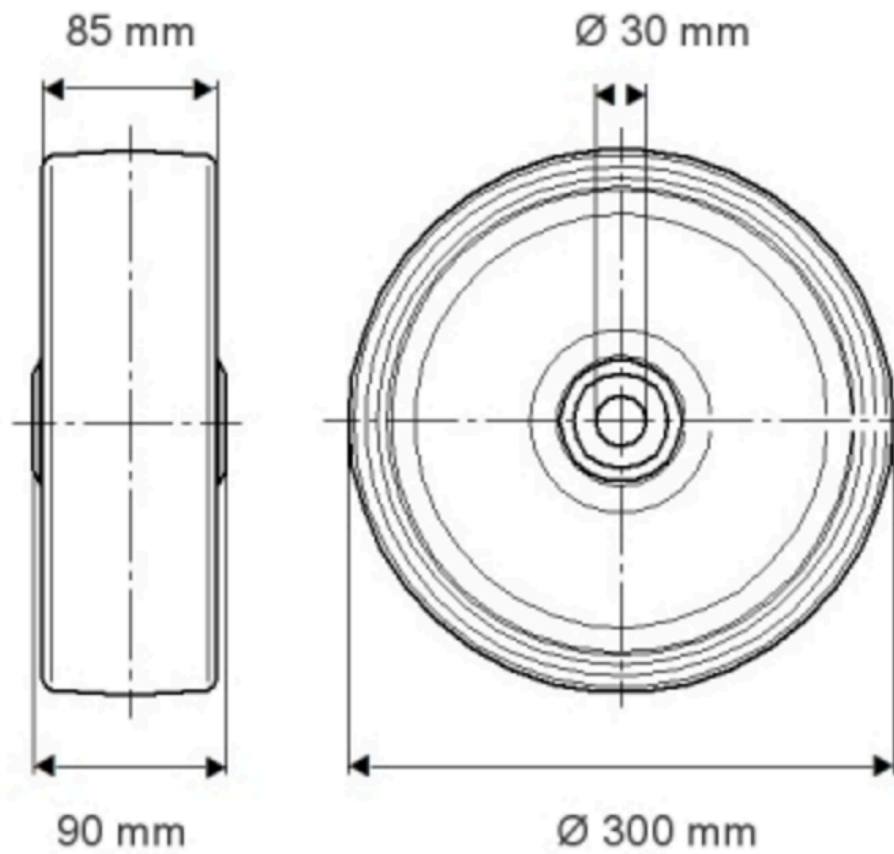

INFORMATIONS SUR LE PRODUIT

PURETECH

FVP 300x85-Ø30 H190

EAN 4031582319538

Numéro de commande 00801896

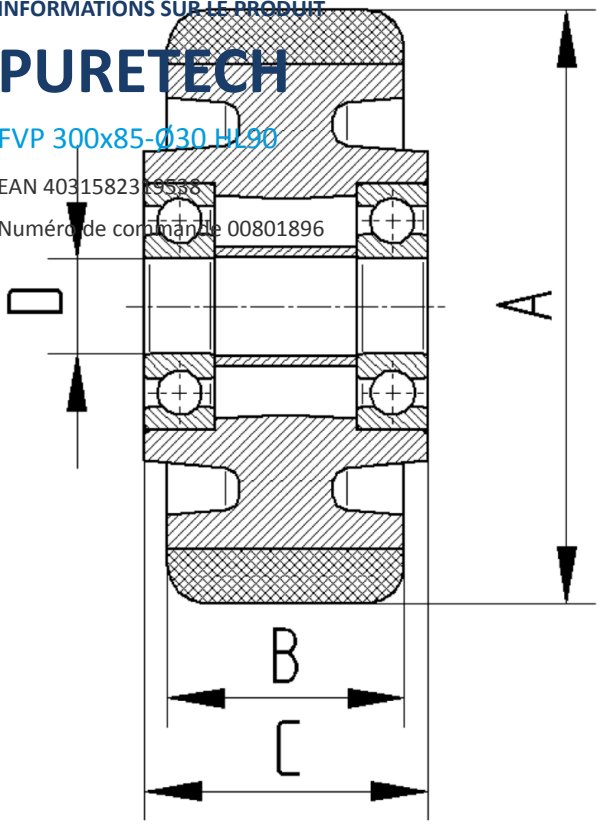

BETTER MOBILITY. BETTER LIFE.