

DURATECH

MOP 250x50-Ø40 HL60

EAN 4031582320077



BETTER MOBILITY. BETTER LIFE.



L'immagine può differire dal prodotto originale

RUOTA

Materiale del corpo	Poilammide, super pesante
Materiale del battistrada	Identico al nucleo
Cuscinetto	Cuscinetti a sfere di precisione
Colore Ruota	Bianco naturale
Parafili	Senza parafili
Diametro	250 mm
Larghezza battistrada	50 mm
Asse diametro del foro	40 mm
Lunghezza mozzo	60 mm
Larghezza corpo	50 mm
Durezza del Battistrada (D)	75 Shore D
Tipo di cuscinetto	6308

PRESTAZIONI

Prestazioni di rotolamento	● ● ● ● ●
Rumore	● ● ○ ○ ○
Attrito	● ● ● ● ●
Resistenza alla corrosione	● ● ● ○ ○

ATTRIBUTI PRINCIPALI

Nome del prodotto	Duratech
Tipo	Ruota
Standard	EN12533 - Ruote per applicazioni pesanti
Portata a 4 km/h	4200 kg
Portata a 6 km/h	3500 kg
Elettricamente conduttivo	No
Inossidabile	No
Portata statica	8400 kg
Intervallo di temperatura (minimo)	-40 °C
Intervallo di temperatura (massimo)	80 °C
Peso complessivo	3,89 kg

DURATECH

MOP 250x50-Ø40 HL60

EAN 4031582320077

Numero d'ordine 00801034
Product Drawings



BETTER MOBILITY. BETTER LIFE.

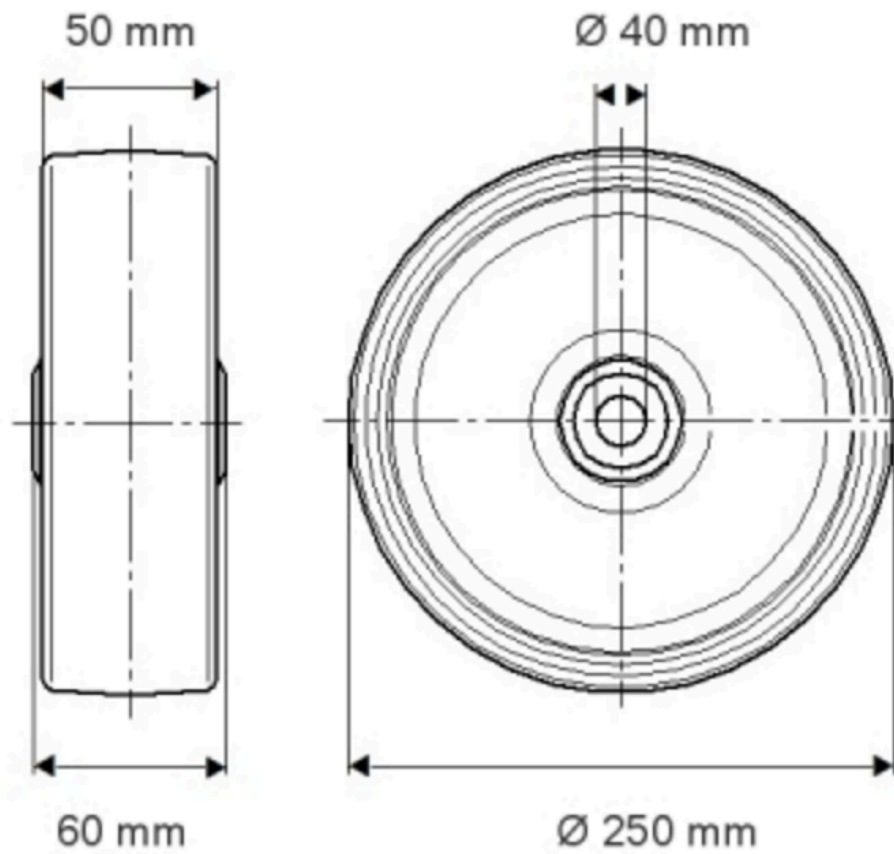

INFORMAZIONI DI PRODOTTO

DURATECH

MOP 250x50-Ø40 HL60

EAN 4031582320077

Numero d'ordine 00961034

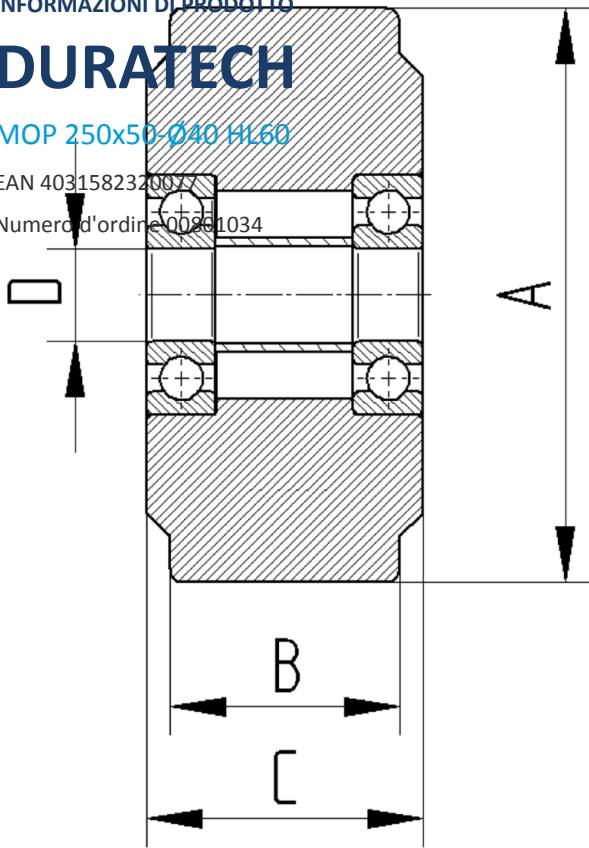

BETTER MOBILITY. BETTER LIFE.