

NOVATECH

FTP 250x80-Ø30 HL90

EAN 4031582319422



BETTER MOBILITY. BETTER LIFE.



A kép eltérhet az eredeti terméktől

KERÉK

Felépítmény anyaga	Öntöttvas
Futófelület anyaga	Öntött poliuretán
Csapágó	Precíziós golyóscsapágó
Kerék színe	Mézsárga (RAL1005)
Szálvédők	Futófelület védelemmel
Átmérő	250 mm
Futófelület szélessége	80 mm
Tengely furat átmérője	30 mm
Kerékagy hossza	90 mm
Test szélessége	80 mm
A futófelület keménysége (A)	92 Shore A
A futófelület keménysége (D)	42 Shore D

TELJESÍTMÉNY

Gördülési ellenállás teljesítménye	● ● ● ● ● ○
Mozgás zajkibocsátása	● ● ● ● ○ ○
Kopás	● ● ● ● ● ○
Korrozióálló képesség	● ● ● ● ○ ○

ALAPVETŐ TULAJDONSÁGOK

Termék neve	Novatech
Ház típusa	Kerék
Standard	EN12533 - Nehézipari görgők
Teherbírás 4 km/h-nál	2160 kg
Teherbírás 6 km/h-nál	1800 kg
Elektromosan vezető	Nem
Rozsdamentes	Nem
Statikus teherbírás	3600 kg
Hőmérséklet-tartomány (minimális)	-10 °C
Hőmérséklet-tartomány (maximális)	60 °C
Összsúly	9,24 kg

NOVATECH

FTP 250x80-Ø30 HL90

EAN 4031582319422

Rendelési szám 00801280

Product Drawings



BETTER MOBILITY. BETTER LIFE.

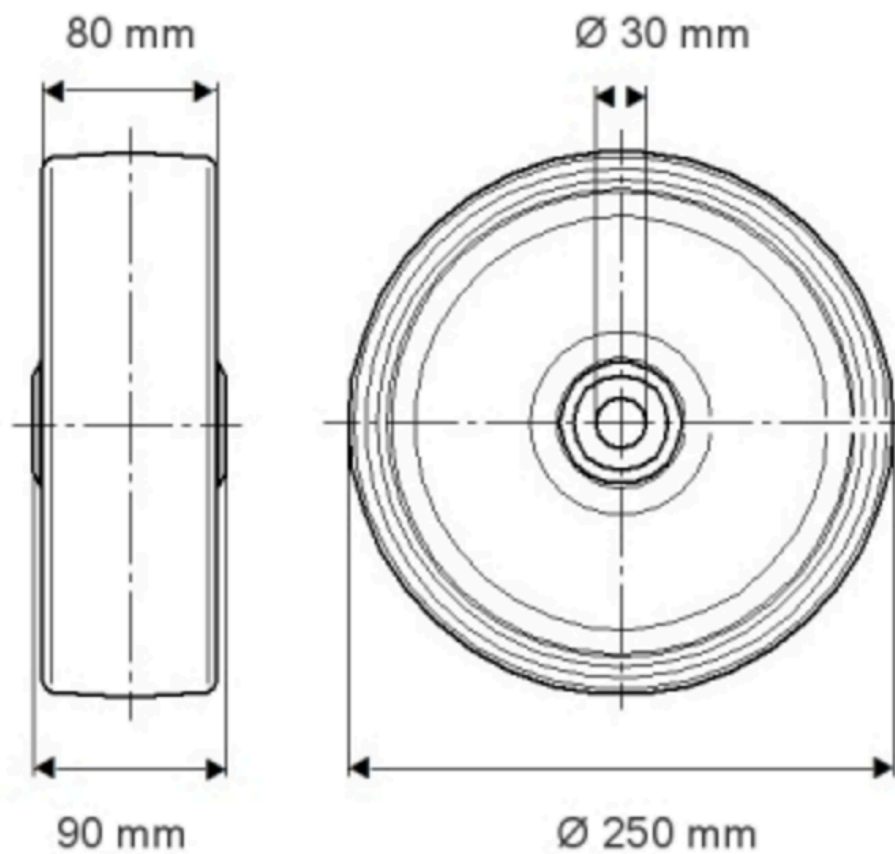

TERMÉKINFORMÁCIÓK

NOVATECH

FTP 250x80-Ø30 H190

EAN 4031582319472

Rendelési szám 00801280

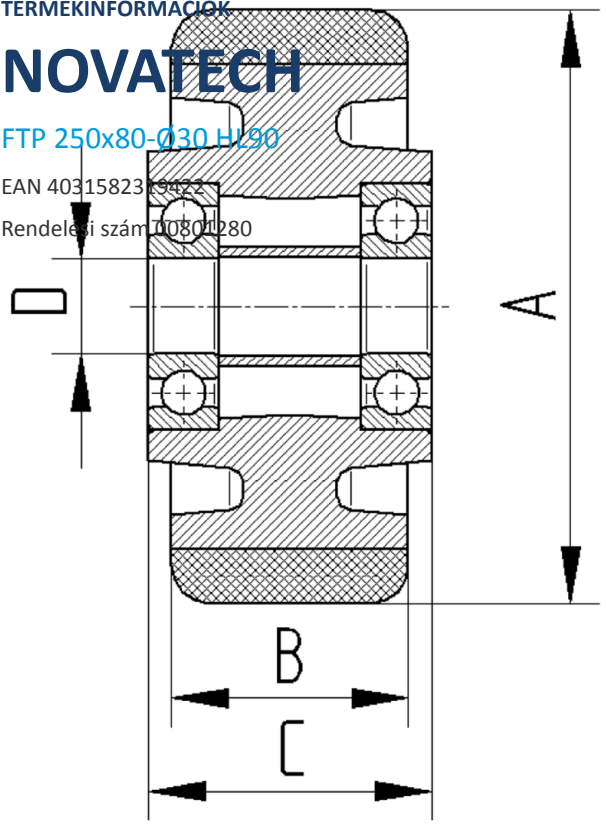

BETTER MOBILITY. BETTER LIFE.