

NOVATECH

FTP 250x80-Ø25 HL92

EAN 4031582319415



BETTER MOBILITY. BETTER LIFE.



Image non contractuelle, peut différer du produit d'origine

ROUE

Corps de roue	Fonte
Bandage	Polyuréthane, coulé
Roulement	Roulement à billes de précision
Couleur de la roue	Jaune miel (RAL1005)
Pare-fils	Avec pare-fils
Diamètre	250 mm
Largeur du bandage	80 mm
Diamètre de l'alésage	25 mm
Longueur de moyeu	92 mm
Largeur du corps de roue	80 mm
Dureté du bandage (A)	92 Shore A
Dureté du bandage (D)	42 Shore D

PERFORMANCE

Performance de roulage	● ● ● ● ○
Bruit de mouvement	● ● ● ○ ○
Usure	● ● ● ● ○
Résistance à la corrosion	● ● ● ○ ○

ATTRIBUTS PRINCIPAUX

Nom du produit	Novatech
Type	Roue
Norme	EN12533 - Roulettes forte charge
Capacité de charge à 4 km/h	2160 kg
Capacité de charge à 6 km/h	1800 kg
Conducteur d'électricité	Non
Inoxydable	Non
Capacité de charge statique	3600 kg
Plage de température (minimale)	-10 °C
Plage de température (maximale)	60 °C
Poids	9,22 kg

NOVATECH

FTP 250x80-Ø25 HL92

EAN 4031582319415

Numéro de commande 00800997
Product Drawings



BETTER MOBILITY. BETTER LIFE.

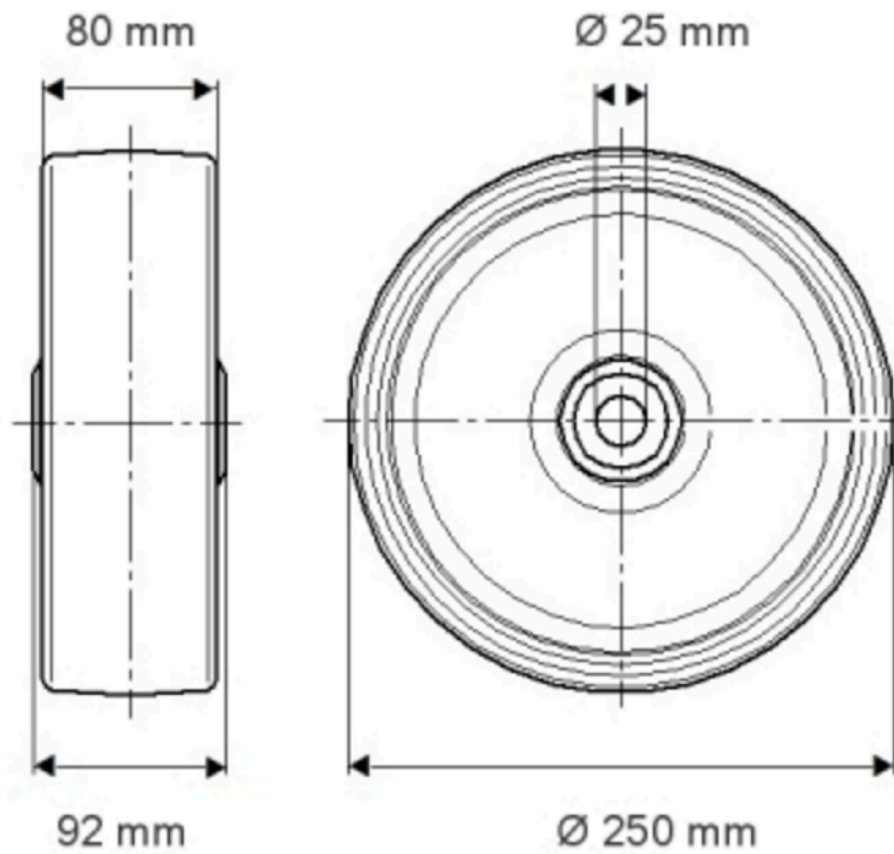

INFORMATIONS SUR LE PRODUIT

NOVATECH

FTP 250x80-025 H192

EAN 4031582319415

Numéro de commande 00800997

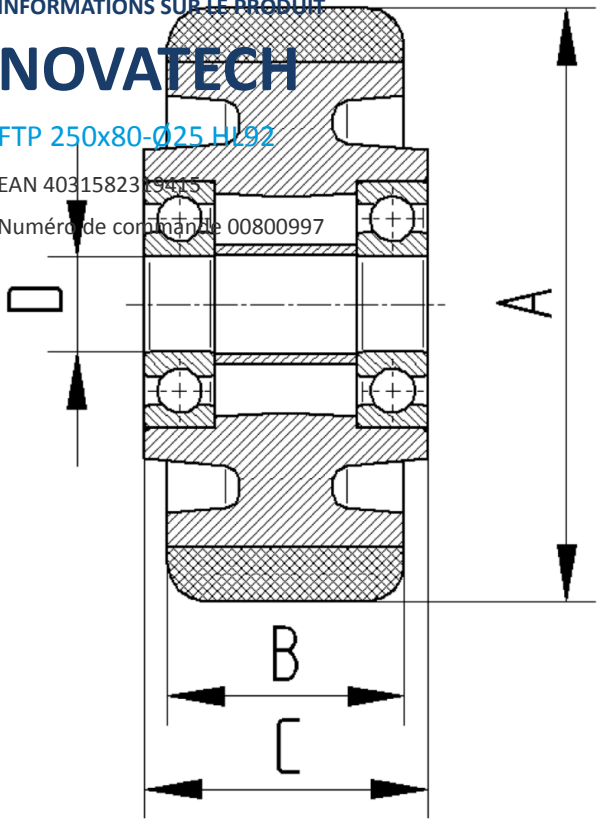

BETTER MOBILITY. BETTER LIFE.