

PURETECH

FVP 250x80-Ø25 HL90

EAN 4031582319521



BETTER MOBILITY. BETTER LIFE.



L'image peut différer du produit d'origine

ROUE

Tread hardness	souple
Matériau du corps	Fonte
Bandage	Caoutchouc semi-élastique, noir
Roulement	Roulement à billes de précision
Couleur Roue	Noir de jais (similaire à RAL9005)
Pare-fils	Avec protège-filet
Diamètre	250 mm
Largeur du Bandage	80 mm
Diamètre du trou de l'Axe	25 mm
Longueur de moyeu	90 mm
Largeur du corps	80 mm
Dureté du Bandage (A)	67 Shore A

PERFORMANCE

Performance du rouleau	● ● ○ ○ ○
Bruit de mouvement	● ● ● ● ●
Attrition	● ● ● ● ○
Résistance à la corrosion	● ● ● ● ○

ATTRIBUTS DE BASE

Nom du produit	Puretech
Type	Roue
Standard	EN12533 - Roulettes forte charge
Capacité de charge à 4 km/h	810 kg
Capacité de charge à 6 km/h	675 kg
Conducteur électrique	Non
Inoxydable	Non
Statique Capacité de charge	1350 kg
Plage de température (minimale)	-20 °C
Plage de température (maximale)	80 °C
Poids global	7.92 kg

PURETECH

FVP 250x80-Ø25 HL90

EAN 4031582319521

Numéro de commande 00801212
Product Drawings



BETTER MOBILITY. BETTER LIFE.

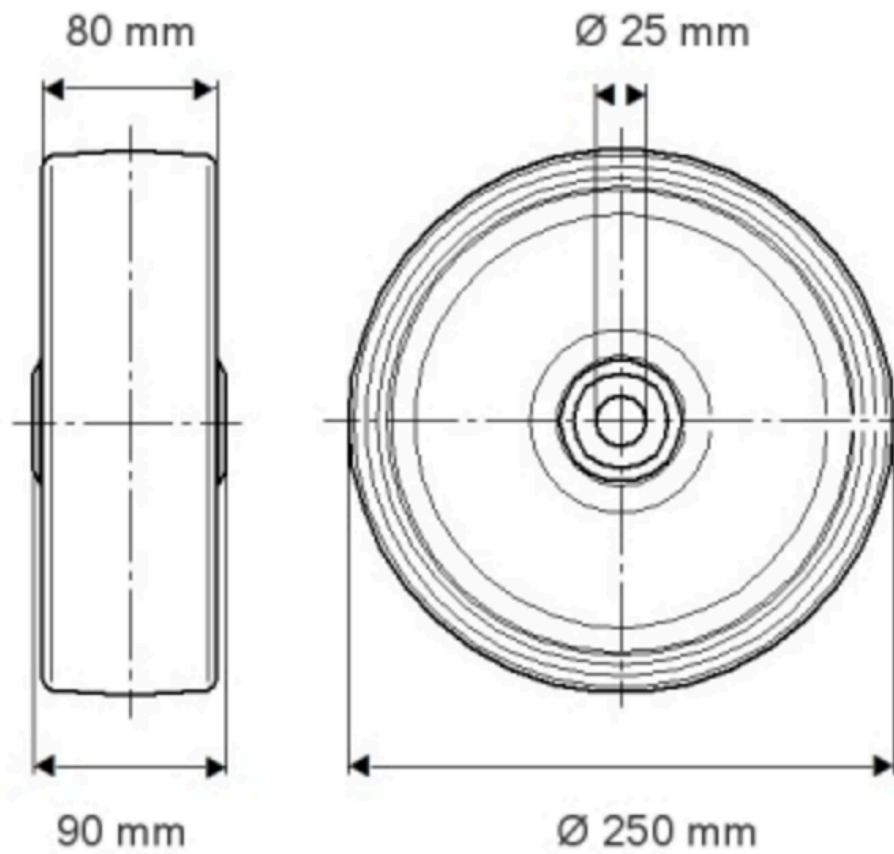

INFORMATIONS SUR LE PRODUIT

PURETECH

FVP 250x80-Ø25 H190

EAN 4031582319521

Numéro de commande 00801212

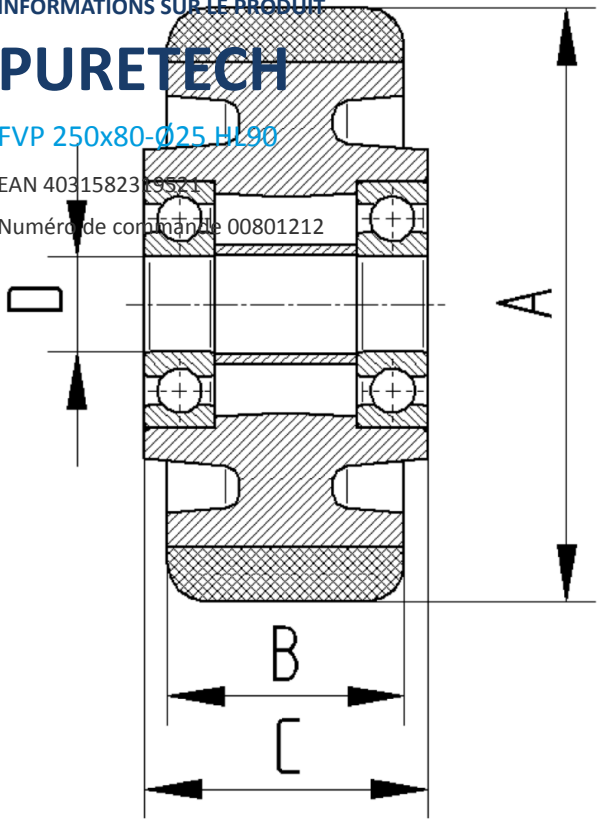

BETTER MOBILITY. BETTER LIFE.