

DURATECH

MOP 250x50-Ø40 HL60

EAN 4031582320077



BETTER MOBILITY. BETTER LIFE.



Image non contractuelle, peut différer du produit d'origine

ROUE

Corps de roue	Polyamide, forte charge
Bandage	Identique au corps de roue
Roulement	Roulement à billes de précision
Couleur de la roue	Blanc naturel
Pare-fils	Sans pare-fils
Diamètre	250 mm
Largeur du bandage	50 mm
Diamètre de l'alésage	40 mm
Longueur de moyeu	60 mm
Largeur du corps de roue	50 mm
Dureté du bandage (D)	75 Shore D
Type de roulement	6308

PERFORMANCE

Performance de roulage	● ● ● ● ●
Bruit de mouvement	● ● ○ ○ ○
Usure	● ● ● ● ●
Résistance à la corrosion	● ● ● ○ ○

ATTRIBUTS PRINCIPAUX

Nom du produit	Duratech
Type	Roue
Norme	EN12533 - Roulettes forte charge
Capacité de charge à 4 km/h	4200 kg
Capacité de charge à 6 km/h	3500 kg
Conducteur d'électricité	Non
Inoxydable	Non
Capacité de charge statique	8400 kg
Plage de température (minimale)	-40 °C
Plage de température (maximale)	80 °C
Poids	3,89 kg

DURATECH

MOP 250x50-Ø40 HL60

EAN 4031582320077

Numéro de commande 00801034
Product Drawings



BETTER MOBILITY. BETTER LIFE.

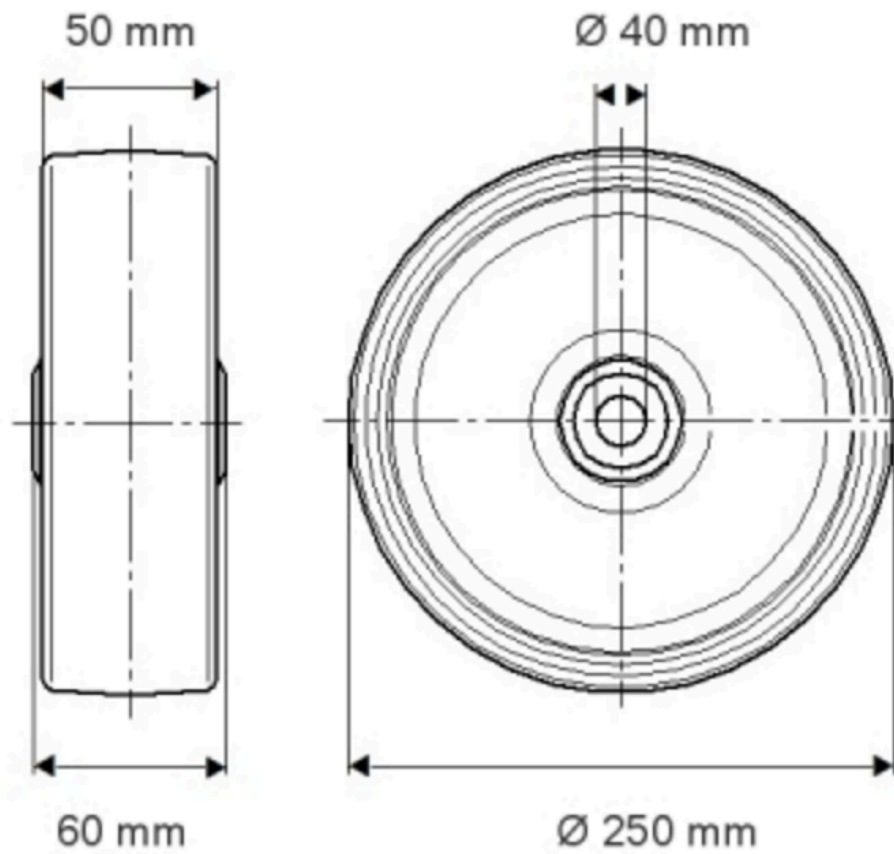

INFORMATIONS SUR LE PRODUIT

DURATECH

MOP 250x50-Ø40 HL60

EAN 4031582320077

Numéro de commande 00801034

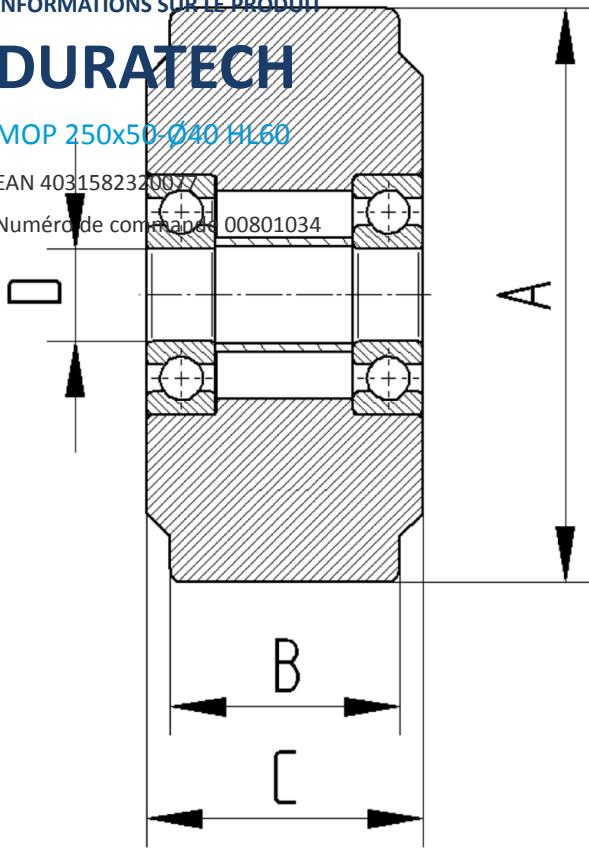

BETTER MOBILITY. BETTER LIFE.