

DURATECH

MOP 200x80-Ø40 HL90

EAN 4031582320060



BETTER MOBILITY. BETTER LIFE.



Зображення може відрізнятися від оригінального продукту

КОЛЕСО

Матеріал тіла	Поліамід , надзвичайно важкий
Матеріал протектору	Ідентичність з корпусом Колесо
Носіння	Прецизійний кульковий підшипник
Колір Колесо	Природний білий
Захист різьби	Без різьби
Діаметр	200 mm
Протектор	80 mm
Діаметр отвору Вісь	40 mm
Довжина хаба	90 mm
Ширина тіла	80 mm
Твердість Протектор (D)	75 Прибережна D
Тип підшипника	6308

ЕФЕКТИВНІСТЬ

Продуктивність рулону	●●●●●
Шум руху	●●○○○
Атриція	●●●●●
Стійкість до корозії	●●●○○

ОСНОВНІ АТРИБУТИ

Назва продукту	Duratech
Тип	Колесо
Стандартний	EN12533 — Колісні опори для великих навантажень
ОбВантажопідйомність 4 км/год	5400 kg
ОбВантажопідйомність 6 км/год	4500 kg
Електропровідність	Ні
Нержавіюча сталь	Ні
Статичний Вантажопідйомність	9000 kg
Діапазон температур (мінімальний)	-40 °C
Діапазон температур (максимальний)	80 °C
Загальна вага	3,86 kg

DURATECH

МОР 200x80-Ø40 HL90

EAN 4031582320060

Номер замовлення 00830849
Product Drawings



BETTER MOBILITY. BETTER LIFE.

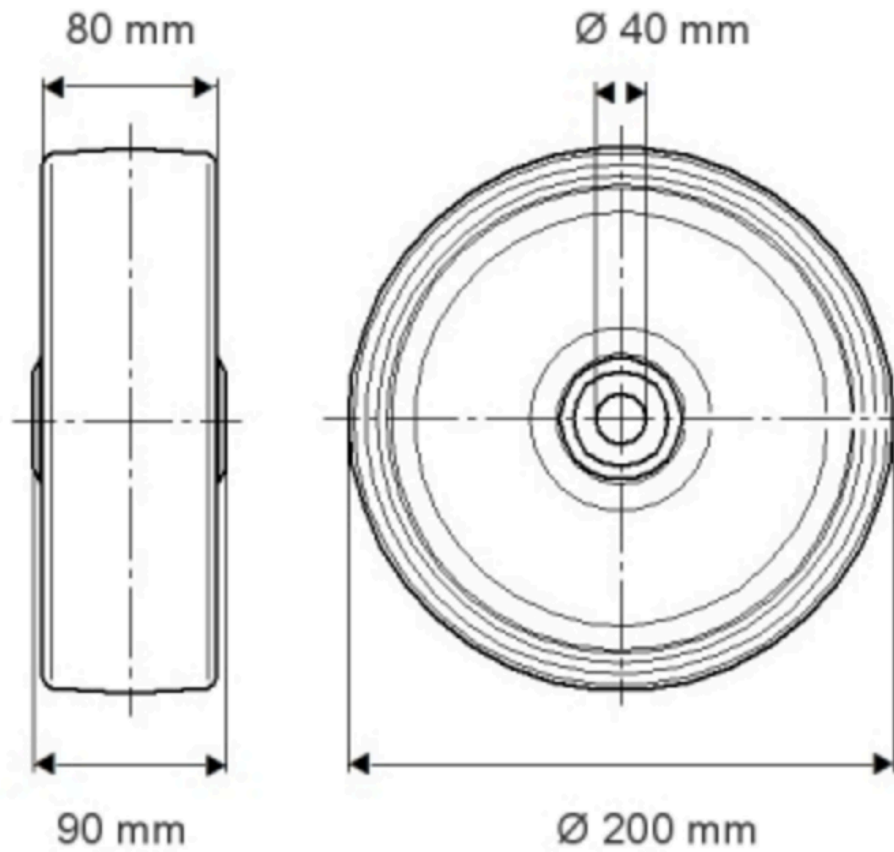

ІНФОРМАЦІЯ ПРО ПРОДУКТ

DURATECH

MOP 200x80-Ø40 HL90

EAN 4031582320060

Номер замовлення 04830849

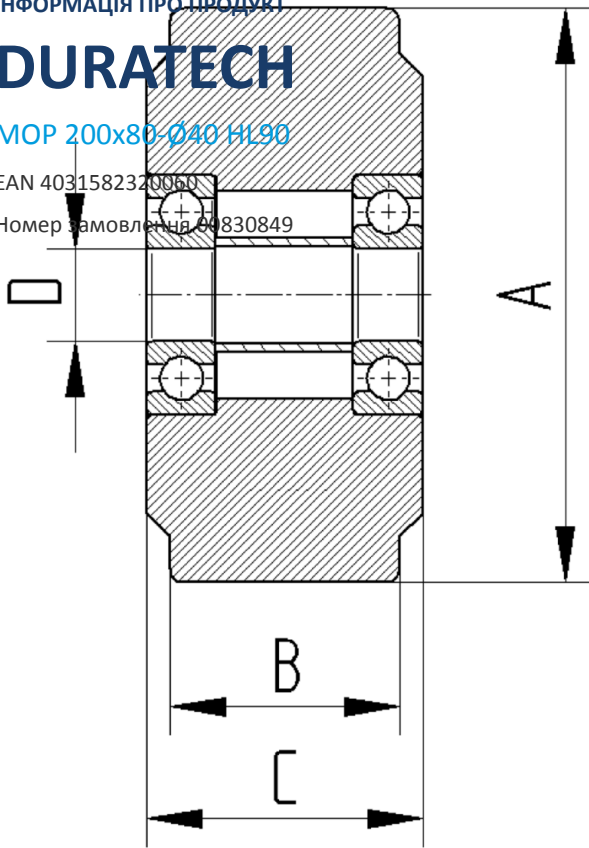

BETTER MOBILITY. BETTER LIFE.