

NOVATECH

FTP 150x50-Ø25 HL60

EAN 4031582329476



BETTER MOBILITY. BETTER LIFE.



La imagen puede diferir del producto original

ARO

Material del cuerpo	Hierro fundido
Material de la banda de rodadura	Poliuretano, Fundido
Cojinete	Rodamiento de bolas de precisión
Color Aro	Amarillo miel (RAL1005)
Protectores de hilo	Con protector de roscas
Diámetro	150 mm
Ancho de Banda de rodadura	50 mm
Diámetro del agujero del Eje	25 mm
Longitud del cubo	60 mm
Anchura del cuerpo	50 mm
Dureza de la Banda de rodadura (A)	92 Shore A
Dureza de la Banda de rodadura (D)	42 Shore D

RENDIMIENTO

Rendimiento del rodillo	● ● ● ● ○
Ruido de movimiento	● ● ● ○ ○
Desgaste	● ● ● ● ○
Resistencia a la corrosión	● ● ● ○ ○

ATRIBUTOS PRINCIPALES

Nombre del producto	Novatech
Tipo	Aro
Estándar	EN12533 - Ruedas de alta carga
Capacidad de carga a 4 km/h	840 kg
Capacidad de carga a 6 km/h	700 kg
Conductivo eléctrico	No
Inoxidable	No
Capacidad de carga estática	1400 kg
Rango de temperatura (mínimo)	-10 °C
Rango de temperatura (máximo)	60 °C
Peso total	3.56 kg

NOVATECH

FTP 150x50-Ø25 HL60

EAN 4031582329476

Número de pedido 00802328
Product Drawings



BETTER MOBILITY. BETTER LIFE.

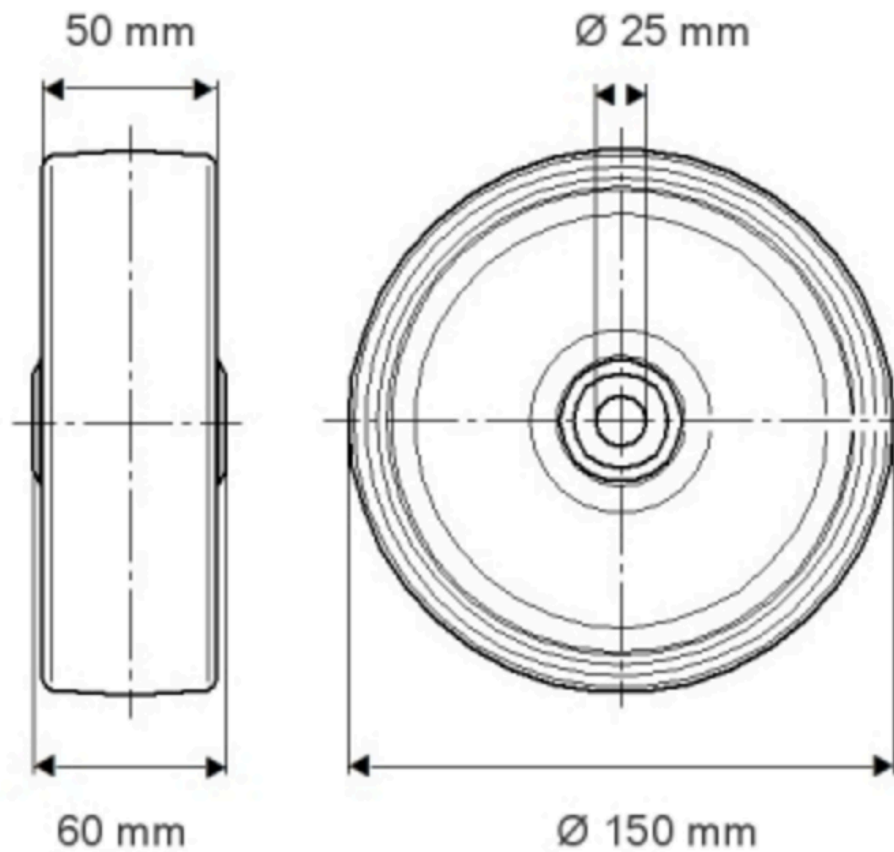

INFORMACIÓN DEL PRODUCTO

NOVATECH

FTP 150x50-025 H160

EAN 4031582329476

Número de pedido 01802328

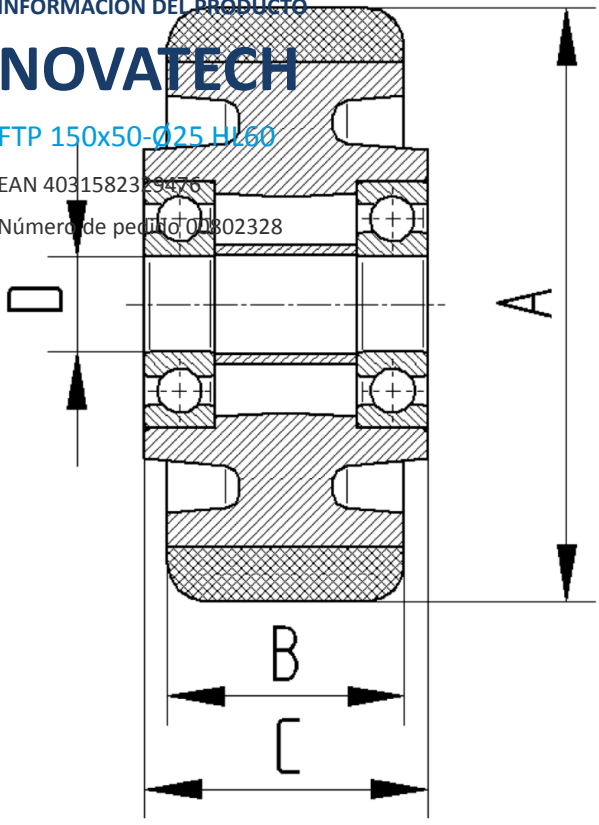

BETTER MOBILITY. BETTER LIFE.