

NOVATECH

FTP 250x80-Ø30 HL90

EAN 4031582319422



BETTER MOBILITY. BETTER LIFE.



L'immagine può differire dal prodotto originale

RUOTA

Materiale del corpo	Ghisa
Materiale del battistrada	Poliuretano, Colato
Cuscinetto	Cuscinetti a sfere di precisione
Colore Ruota	Giallo miele (RAL1005)
Parafili	Con parafili
Diametro	250 mm
Larghezza battistrada	80 mm
Asse diametro del foro	30 mm
Lunghezza mozzo	90 mm
Larghezza corpo	80 mm
Durezza del Battistrada (A)	92 Shore A
Durezza del Battistrada (D)	42 Shore D

PRESTAZIONI

Prestazioni di rotolamento	● ● ● ● ○
Rumore	● ● ● ○ ○
Attrito	● ● ● ● ○
Resistenza alla corrosione	● ● ● ○ ○

ATTRIBUTI PRINCIPALI

Nome del prodotto	Novatech
Tipo	Ruota
Standard	EN12533 - Ruote per applicazioni pesanti
Portata a 4 km/h	2160 kg
Portata a 6 km/h	1800 kg
Elettricamente conduttivo	No
Inossidabile	No
Portata statica	3600 kg
Intervallo di temperatura (minimo)	-10 °C
Intervallo di temperatura (massimo)	60 °C
Peso complessivo	9,24 kg

NOVATECH

FTP 250x80-Ø30 HL90

EAN 4031582319422

Numero d'ordine 00801280
Product Drawings



BETTER MOBILITY. BETTER LIFE.

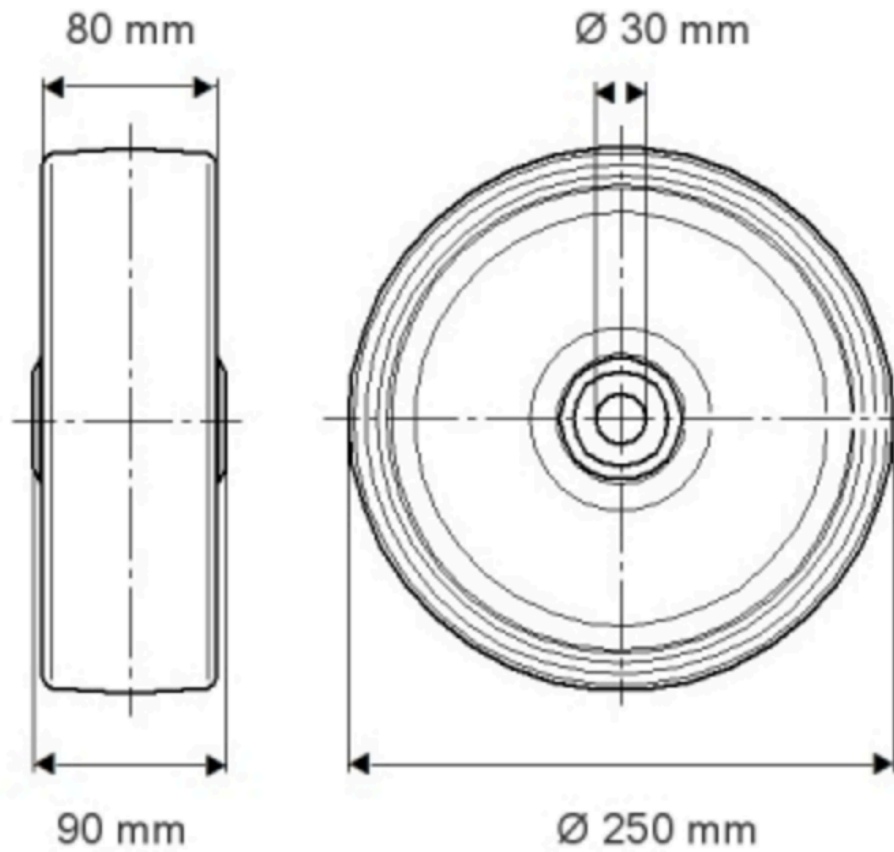

INFORMAZIONI DI PRODOTTO

NOVATECH

FTP 250x80-030 H190

EAN 4031582319472

Numero d'ordine 00301280

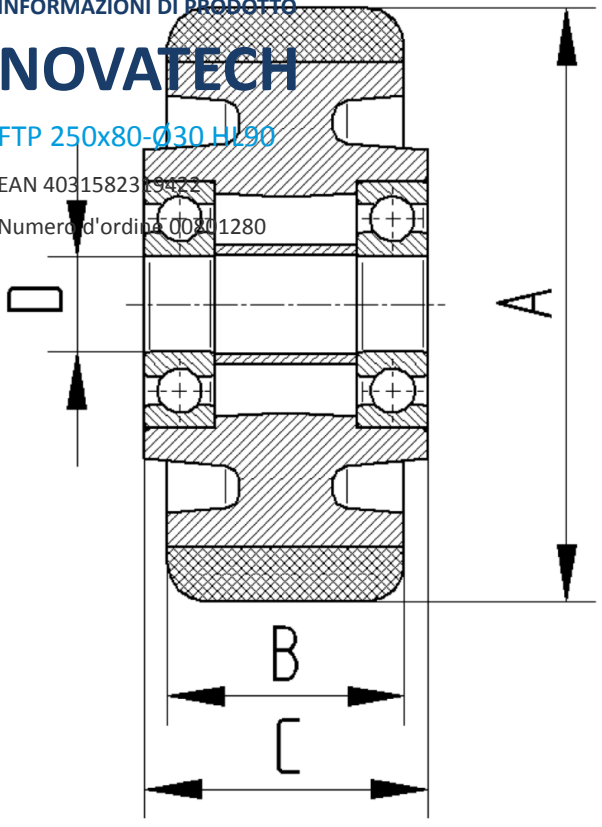

BETTER MOBILITY. BETTER LIFE.