

NOVATECH

FTP200x80-Ø25 HL90

EAN 4031582329681



BETTER MOBILITY. BETTER LIFE.



Obrázek se může lišit od původního produktu

KOLO

Materiál středu	Litina
Materiál běhounu	Polyuretan, Odlitý
Ložisko	Přesné kuličkové ložisko
Ochranná krytka	S ložiskovým pouzdrem
Průměr	200 mm
Šířka Běhoun	80 mm
Průměr otvoru pro šroub	25 mm
Délka náboje	90 mm
Tvrdost Běhoun (A)	92 Obuv A

VÝKON

Valivý odpor	● ● ● ● ● ○
Hlučnost	● ● ● ● ○ ○
Opotřebení	● ● ● ● ● ○
Odolné vůči korozi	● ● ● ● ○ ○

ZÁKLADNÍ ATRIBUTY

Název produktu	Novatech
Typ	Kolo
Norma	EN12533 – Heavy duty kolečka
Nosnost 4 km/h	1680 kg
Nosnost 6 km/h	1400 kg
Elektrické vodivé	Ne
Nerezové	Ne
Statická Nosnost	3360 kg
Rozsah teploty (minimální)	-20 °C
Teplotní rozsah (maximální)	60 °C
Celková hmotnost	7,06 kg

NOVATECH

FTP200x80-Ø25 HL90

EAN 4031582329681



BETTER MOBILITY. BETTER LIFE.

Product Drawings

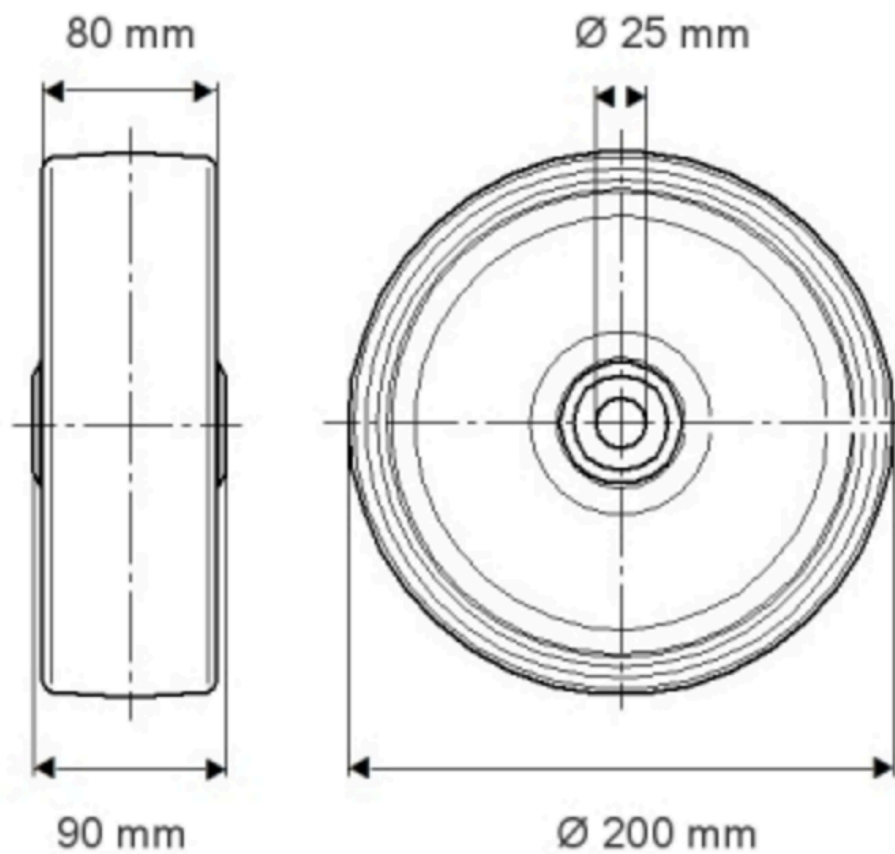

INFORMACE O PRODUKTU

NOVATECH

FTP200x80-Ø25 HI 90

EAN 4031582329681

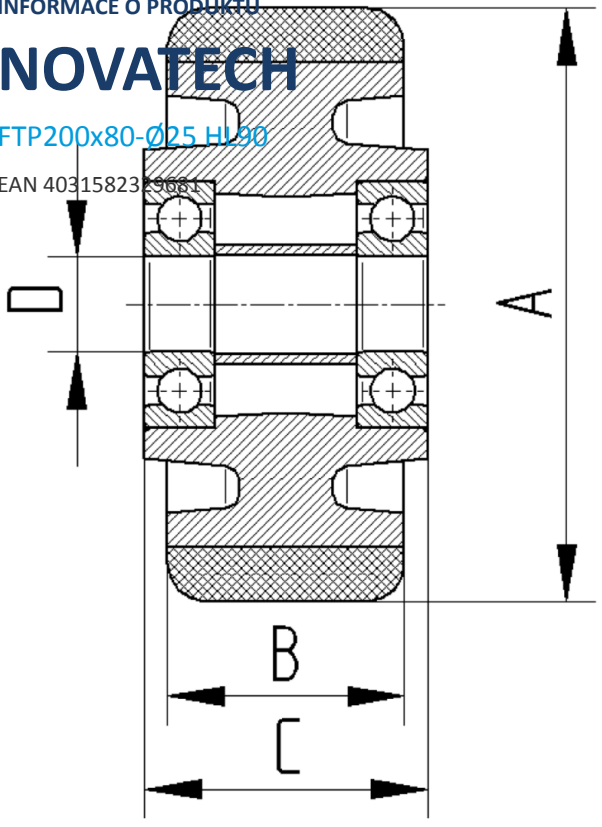

BETTER MOBILITY. BETTER LIFE.