

DURATECH

МОР 160x50-Ø30

EAN 4031582320046



BETTER MOBILITY. BETTER LIFE.



Изображение может отличаться от оригинального продукта

КОЛЕСО

Материал корпуса	Полиамид, сверхтяжелый
Материал протектора	Идентично корпусу Колесо
Подшипник	Прецизионный шариковый подшипник
Цвет Колесо	Натуральный белый
Защита от проводов	Без защиты резьбы
Диаметр	160 mm
Ширина Протектор	50 mm
Диаметр отверстия Ось	30 mm
Длина хаба	60 mm
Ширина тела	50 mm
Твердость Протектор (D)	75 Береговая D
Тип подшипника	6306

ПРОИЗВОДИТЕЛЬНОСТЬ

Производительность рулона	● ● ● ● ●
Шум движения	● ● ○ ○ ○
Исчезновение	● ● ● ● ●
Устойчивость к коррозии	● ● ● ○ ○

ОСНОВНЫЕ АТРИБУТЫ

Название продукта	Duratech
Тип	Колесо
Стандартный	EN12533 - Высоконагруженные колесные опоры
Грузоподъемность при 4 км/ч	2700 kg
Грузоподъемность при 6 км/ч	2250 kg
Электропроводящий	Нет
Нержавеющая сталь	Нет
Грузоподъемность статическая	4500 kg
Диапазон температур (минимальный)	-40 °C
Диапазон температур (максимальный)	80 °C
Общий вес	1,62 kg

DURATECH

МОР 160x50-Ø30

EAN 4031582320046

Номер заказа 00801261

Product Drawings



BETTER MOBILITY. BETTER LIFE.

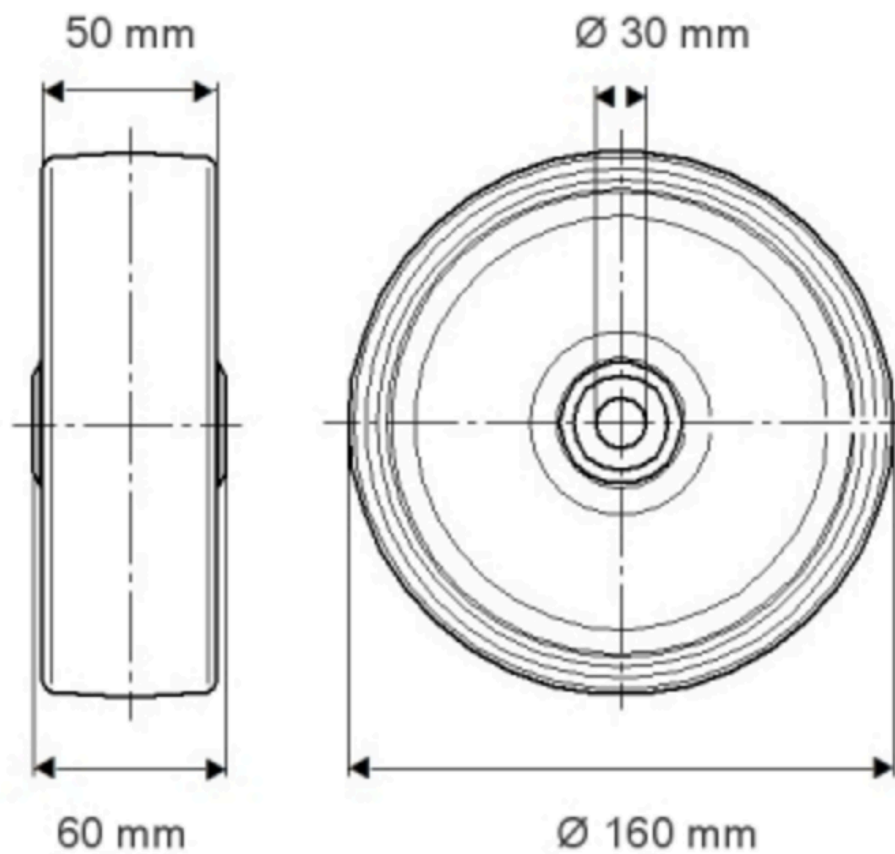

ИНФОРМАЦИЯ О ПРОДУКТЕ

DURATECH

МОР 160x50-Ø30

EAN 4031582320046

Номер заказа 00801251

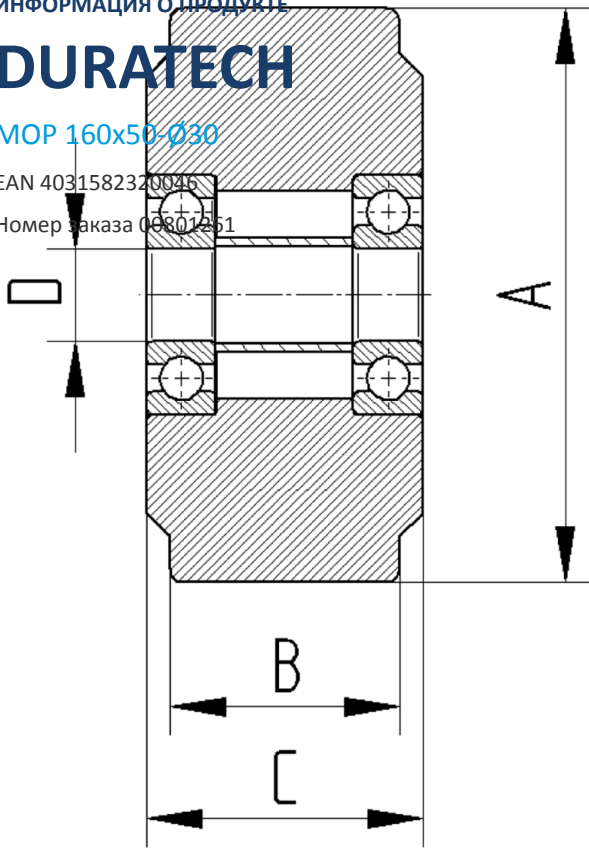

BETTER MOBILITY. BETTER LIFE.