

DURATECH

MOP 200x80-Ø40 HL90

EAN 4031582320060



BETTER MOBILITY. BETTER LIFE.



Bild kann vom Originalprodukt abweichen

RAD

Material des Radkörpers	Superschweres Polyamid
Material der Lauffläche	Identisch mit Radkörper
Lager	Präzisionskugellager
Radfarbe	Natürliches Weiß
Fadenschutz	Ohne Fadenschutz
Durchmesser	200 mm
Breite der Lauffläche	80 mm
Achsloch Durchmesser	40 mm
Nabenlänge	90 mm
Breite des Radkörpers	80 mm
Härte der Lauffläche (D)	75 Shore D
Lagertyp	6308

PERFORMANCE

Laufverhalten	● ● ● ● ●
Fahrgeräusch	● ● ○ ○ ○
Abrieb	● ● ● ● ●
Korrosionsbeständigkeit	● ● ● ○ ○

HAUPTMERKMALE

Produktname	Duratech
Typ	Rad
Norm	EN12533 - Schwerlastrollen
Tragfähigkeit bei 4 km/h	5400 kg
Tragfähigkeit bei 6 km/h	4500 kg
Elektrisch-leitfähig	Nein
Rostfrei	Nein
Statische Tragfähigkeit	9000 kg
Temperaturbereich (Minimum)	-40 °C
Temperaturbereich (Maximum)	80 °C
Gesamtgewicht	3,86 kg

DURATECH

MOP 200x80-Ø40 HL90

EAN 4031582320060

Bestellnummer 00830849
Produktzeichnungen



BETTER MOBILITY. BETTER LIFE.

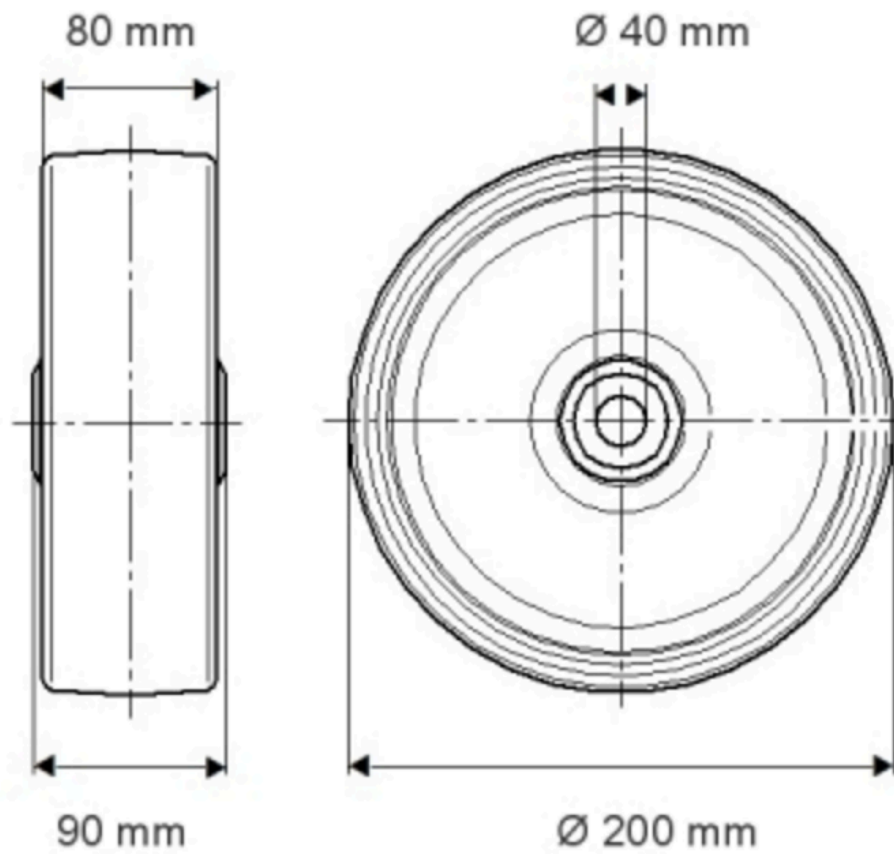

PRODUKTINFORMATION

DURATECH

MOP 200x80-Ø40 HL90

EAN 4031582320060

Bestellnummer 00836849

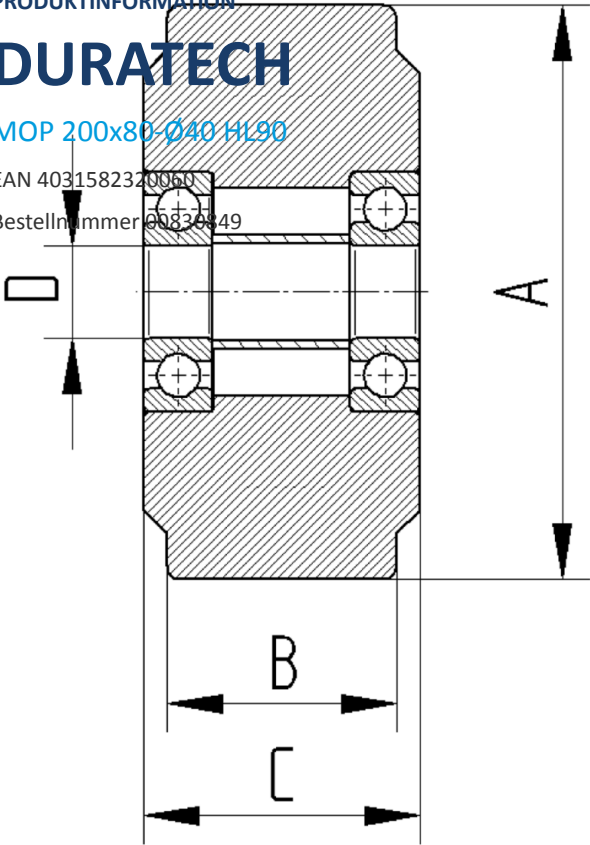

BETTER MOBILITY. BETTER LIFE.