

DURATECH

MOP 200x80-Ø40 HL90

EAN 4031582320060



BETTER MOBILITY. BETTER LIFE.



Изображение может отличаться от оригинального продукта

КОЛЕСО

Материал корпуса	Полиамид, сверхтяжелый
Материал протектора	Идентично корпусу Колесо
Подшипник	Прецизионный шариковый подшипник
Цвет Колесо	Натуральный белый
Защита от проводов	Без защиты резьбы
Диаметр	200 mm
Ширина Протектор	80 mm
Диаметр отверстия Ось	40 mm
Длина хаба	90 mm
Ширина тела	80 mm
Твердость Протектор (D)	75 Береговая D
Тип подшипника	6308

ПРОИЗВОДИТЕЛЬНОСТЬ

Производительность рулона	● ● ● ● ●
Шум движения	● ● ○ ○ ○
Исчезновение	● ● ● ● ●
Устойчивость к коррозии	● ● ● ○ ○

ОСНОВНЫЕ АТРИБУТЫ

Название продукта	Duratech
Тип	Колесо
Стандартный	EN12533 - Высоконагруженные колесные опоры
Грузоподъемность при 4 км/ч	5400 kg
Грузоподъемность при 6 км/ч	4500 kg
Электропроводящий	Нет
Нержавеющая сталь	Нет
Грузоподъемность статическая	9000 kg
Диапазон температур (минимальный)	-40 °C
Диапазон температур (максимальный)	80 °C
Общий вес	3,86 kg

DURATECH

МОР 200x80-Ø40 HL90

EAN 4031582320060

Номер заказа 00830849
Product Drawings



BETTER MOBILITY. BETTER LIFE.

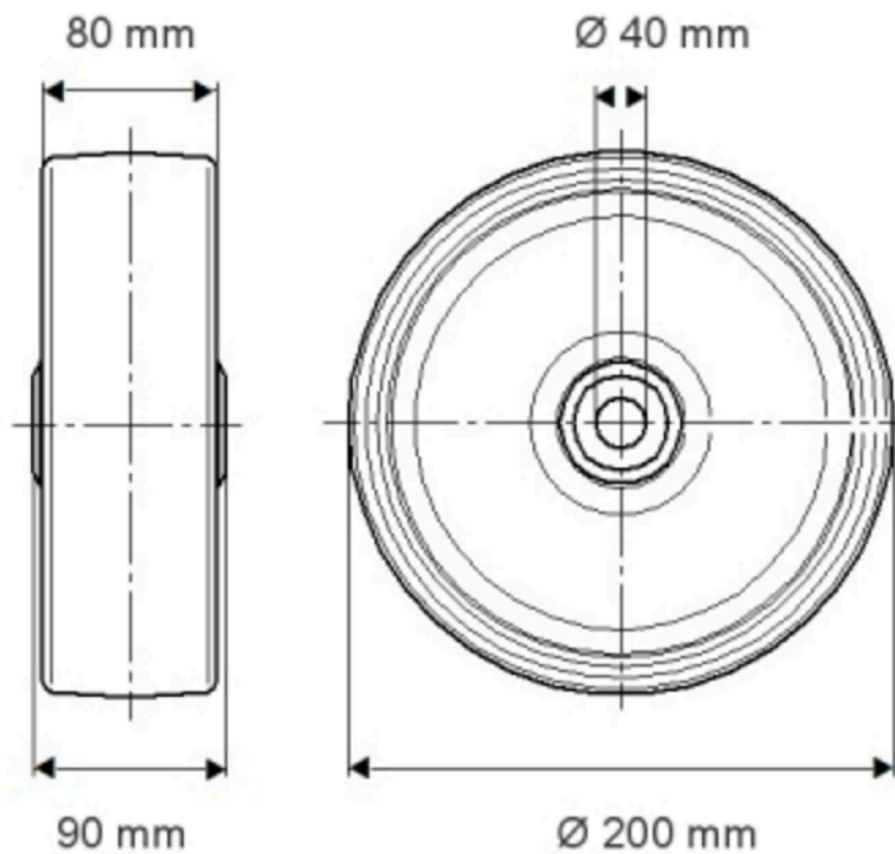

ИНФОРМАЦИЯ О ПРОДУКТЕ

DURATECH

МОР 200x80-Ø40 HL90

EAN 4031582320060

Номер заказа 00830549

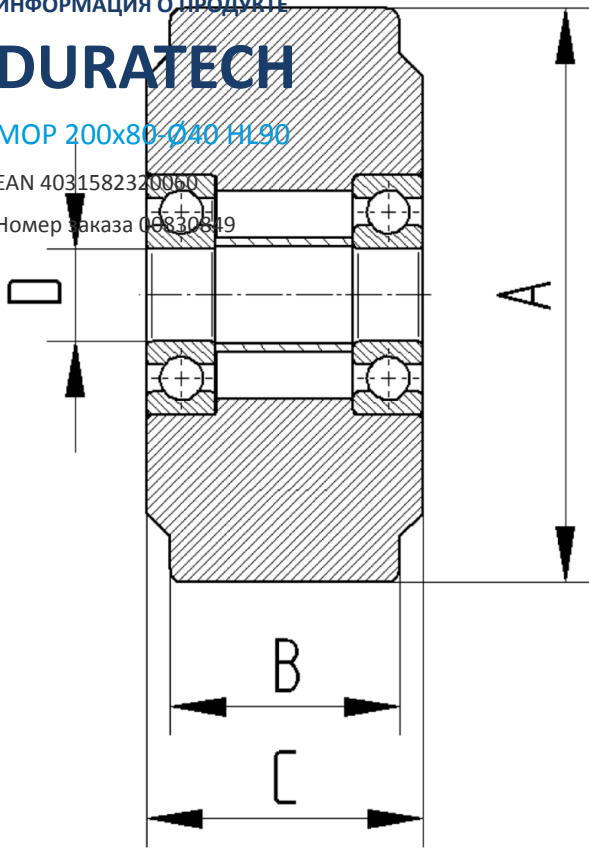

BETTER MOBILITY. BETTER LIFE.