

DURATECH

MOP 200x50-Ø35 HL60

EAN 4031582320053



BETTER MOBILITY. BETTER LIFE.



Зображення може відрізнятися від оригінального продукту

КОЛЕСО

Матеріал тіла	Поліамід , надзвичайно важкий
Матеріал протектору	Ідентичність з корпусом Колесо
Носіння	Прецизійний кульковий підшипник
Колір Колесо	Природний білий
Захист різьби	Без різьби
Діаметр	200 mm
Протектор	50 mm
Діаметр отвору Вісь	35 mm
Довжина хаба	60 mm
Ширина тіла	50 mm
Твердість Протектор (D)	75 Прибережна D
Тип підшипника	6307

ЕФЕКТИВНІСТЬ

Продуктивність рулону	●●●●●
Шум руху	●●○○○
Атриція	●●●●●
Стійкість до корозії	●●●○○

ОСНОВНІ АТРИБУТИ

Назва продукту	Duratech
Тип	Колесо
Стандартний	EN12533 — Колісні опори для великих навантажень
Обвантажопідйомність 4 км/год	3360 kg
Обвантажопідйомність 6 км/год	2800 kg
Електропровідність	Ні
Нержавіюча сталь	Ні
Статичний Вантажопідйомність	5600 kg
Діапазон температур (мінімальний)	-40 °C
Діапазон температур (максимальний)	80 °C
Загальна вага	2,58 kg

DURATECH

МОР 200x50-Ø35 HL60

EAN 4031582320053

Номер замовлення 00801262
Product Drawings



BETTER MOBILITY. BETTER LIFE.

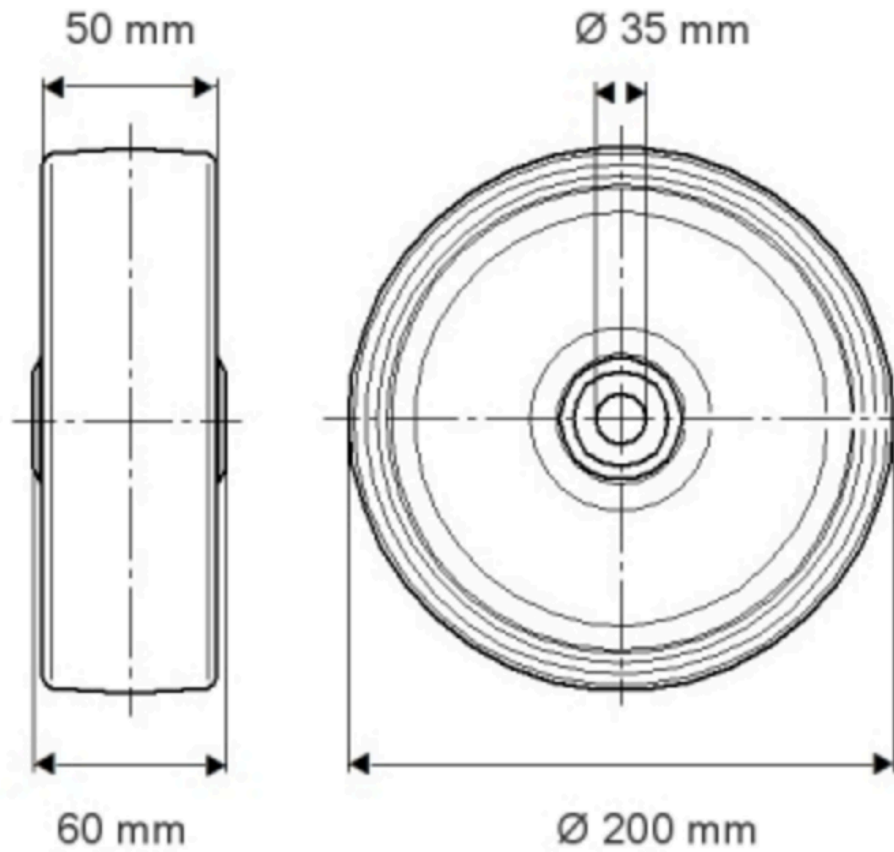

ІНФОРМАЦІЯ ПРО ПРОДУКТ

DURATECH

MOP 200x50-Ø35 HL60

EAN 4031582320053

Номер замовлення 04801262

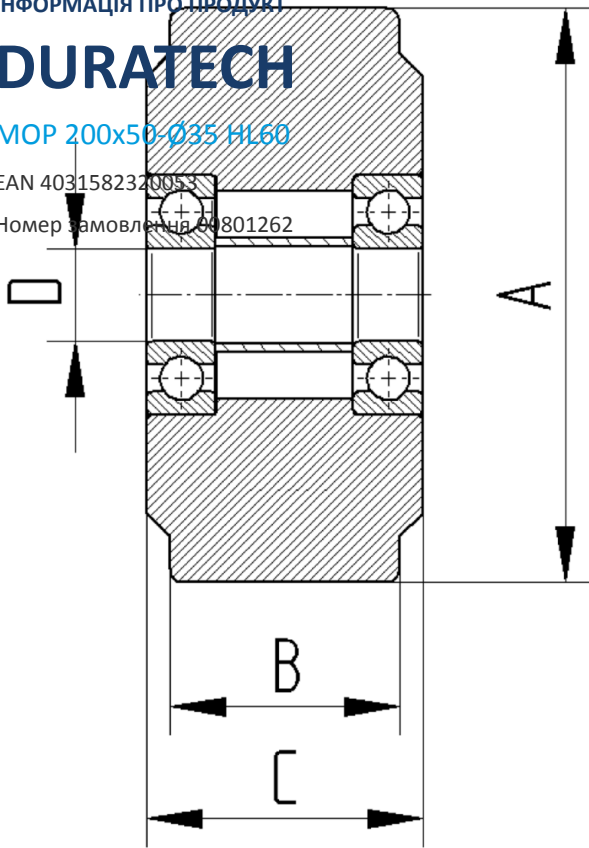

BETTER MOBILITY. BETTER LIFE.