

# NOVATECH

FTP 250x60-Ø30 HL60

EAN 4031582319408



BETTER MOBILITY. BETTER LIFE.



Imaginea poate fi diferită de produsul original

## ROATĂ

Material pentru corp	Fontă
Material al benzii de rulare	Poliuretan, Turnată
Lagăr	Rulment cu bile de precizie
Roată	Galben miere (RAL1005)
Protecție pentru filet	Cu protecție pentru filet
Diametru	250 mm
Benză de rulare	60 mm
Diametrul găurii Axă	30 mm
Lungime butuc	60 mm
Lățimea corpului	60 mm
Duritatea benzii de Benză de rulare (A)	92 Pe malul A
Duritatea benzii de Benză de rulare (D)	42 malul D

## PERFORMANȚĂ

Performanța rolei	● ● ● ● ○
Zgomot de mișcare	● ● ● ○ ○
Atriție	● ● ● ● ○
Rezistență la coroziune	● ● ● ○ ○

## ATRIBUTELE DE BAZĂ

Nume produs	Novatech
Tip	Roată
Standard	EN12533 - Role rezistente
Capacitate de încărcare la 4 km/h	1680 kg
Capacitate de încărcare la 6 km/h	1400 kg
Conductiv electric	Nu
Inoxidabil	Nu
Capacitate de încărcare statică	2800 kg
Interval de temperatură (minim)	-10 °C
Interval de temperatură (maxim)	60 °C
Greutate totală	7,06 kg

# NOVATECH

FTP 250x60-Ø30 HL60

EAN 4031582319408

Numărul de comandă 00801341  
Product Drawings



BETTER MOBILITY. BETTER LIFE.

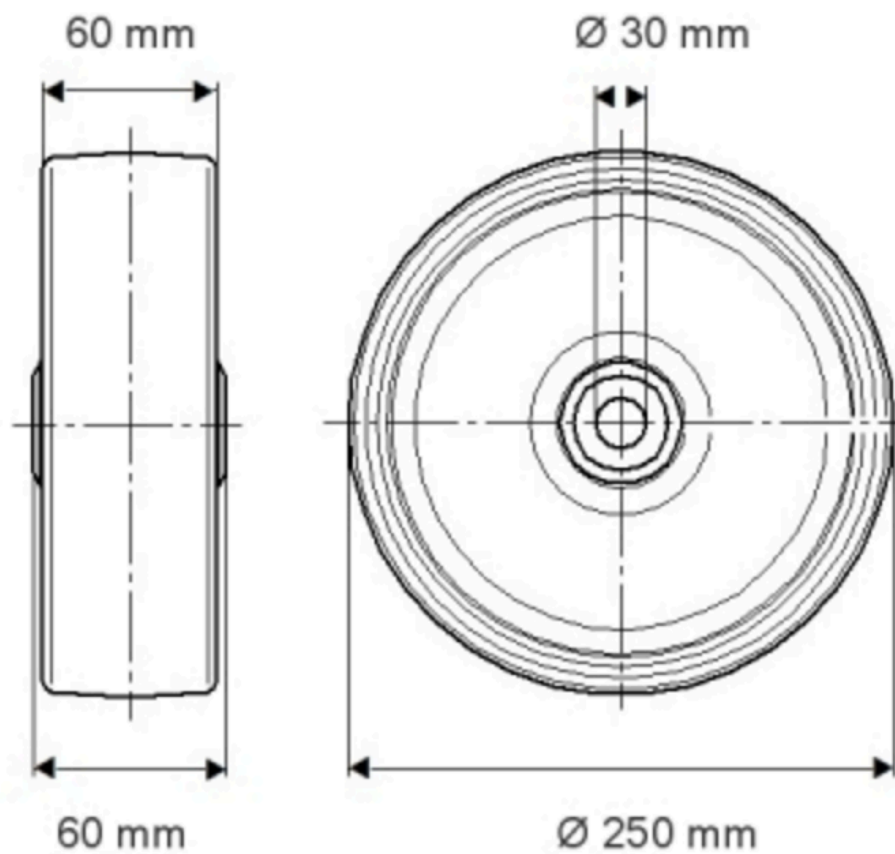

INFORMAȚII DESPRE PRODUS

# NOVATECH

FTP 250x60-030 H160

EAN 4031582319408

Numărul de comandă 00801341

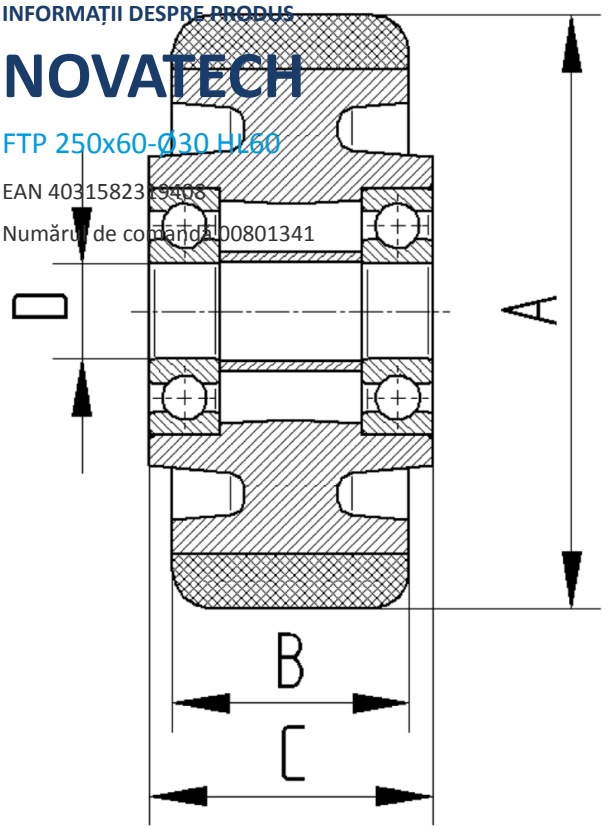

BETTER MOBILITY. BETTER LIFE.