

DURATECH

MOP 150x80-Ø35 HL90

EAN 4031582320039



BETTER MOBILITY. BETTER LIFE.



A imagem pode diferir do produto original

RODA

Material do centro da roda	Poliamida, muito pesada
Material do piso da roda	Idêntico ao centro da roda
Rolamento	Rolamento de esferas de precisão
Cor da Roda	Branco natural
Anti-fios	Sem anti-fios
Diâmetro	150 mm
Largura do Piso	80 mm
Diâmetro do furo do eixo	35 mm
Comprimento do cubo	90 mm
Largura do corpo	80 mm
Dureza do Piso (D)	75 Shore D
Tipo de rolamento	6207

DESEMPENHO

Desempenho do rolamento	● ● ● ● ●
Ruído de movimento	● ● ○ ○ ○
Desgaste	● ● ● ● ●
Resistência à corrosão	● ● ● ○ ○

ATRIBUTOS PRINCIPAIS

Nome do produto	Duratech
Tipo	Roda
Padrão	EN12533 - Rodízios de Alta Carga
Capacidade de carga a 4 km/h	3600 kg
Capacidade de carga a 6 km/h	3000 kg
Elétrico condutivo	Não
Aço inoxidável	Não
Capacidade de carga estática	6000 kg
Intervalo de temperatura (mínimo)	-40 °C
Intervalo de temperatura (Máximo)	80 °C
Peso geral	2,03 kg

DURATECH

MOP 150x80-Ø35 HL90

EAN 4031582320039

Número de encomenda 00830848
Product Drawings



BETTER MOBILITY. BETTER LIFE.

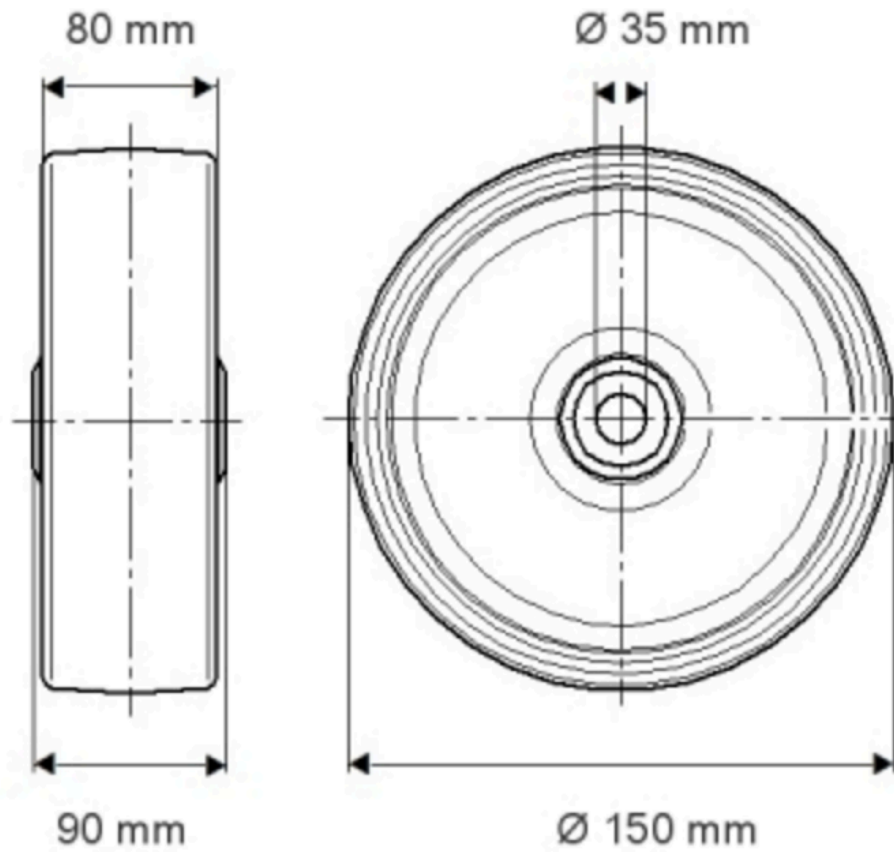

INFORMAÇÕES DO PRODUTO

DURATECH

MOP 150x80-Ø35 HL90

EAN 4031582320039

Número de encomenda 00830848

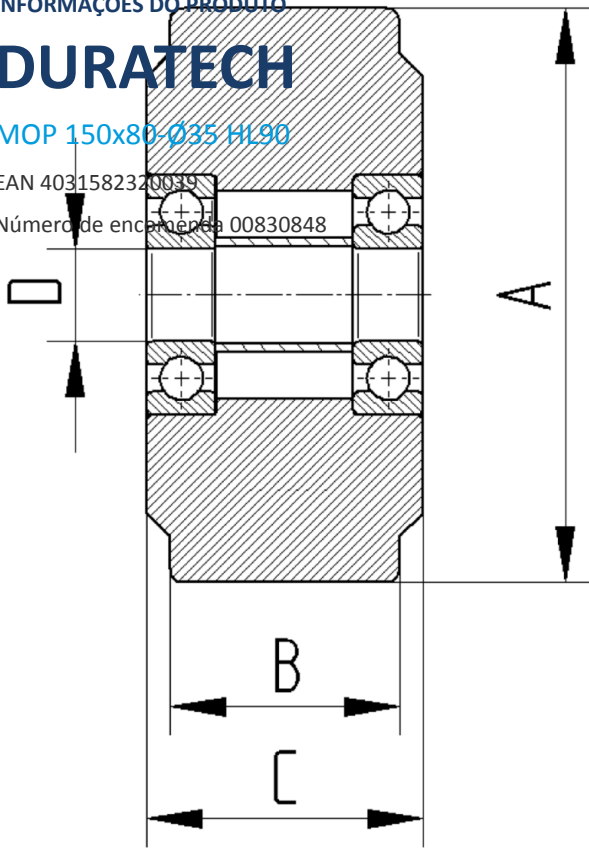

BETTER MOBILITY. BETTER LIFE.