

DURATECH

MOP 150x50-Ø30 HL60

EAN 4031582320022



BETTER MOBILITY. BETTER LIFE.



Obraz może różnić się od oryginalnego produktu

KOŁO

Materiał ciała	Poliamid, bardzo ciężki
Materiał bieżni	Identyczny z korpusem Koło
Łożysko	Łożysko kulkowe precyzyjne
Kolor Koło	Naturalna biel
Ośłony gwintu	Bez osłony gwintu
Średnica	150 mm
Szerokość Bieżnia	50 mm
Średnica otworu Oś	30 mm
Długość piasty	60 mm
Szerokość korpusu	50 mm
Twardość Bieżnia (D)	75 Shore D
Typ łożyska	6306

WYDAJNOŚĆ

Wydajność rolek	● ● ● ● ●
Hałas ruchowy	● ● ● ○ ○
Odejście	● ● ● ● ●
Odporność na korozję	● ● ● ○ ○

PODSTAWOWE ATUTY

Nazwa produktu	Duratech
Typ	Koło
Standardowy	EN12533 — Kółka do dużych obciążeń
Nośność przy 4 km/h	2520 kg
Nośność przy 6 km/h	2100 kg
Przewodzące prąd elektryczny	Nie
Nierdzewne	Nie
Nośność statyczne	4200 kg
Zakres temperatur (minimalny)	-40 °C
Zakres temperatur (maksymalny)	80 °C
Waga całkowita	1,45 kg

DURATECH

MOP 150x50-Ø30 HL60

EAN 4031582320022

Numer zamówienia 00801260
Product Drawings



BETTER MOBILITY. BETTER LIFE.

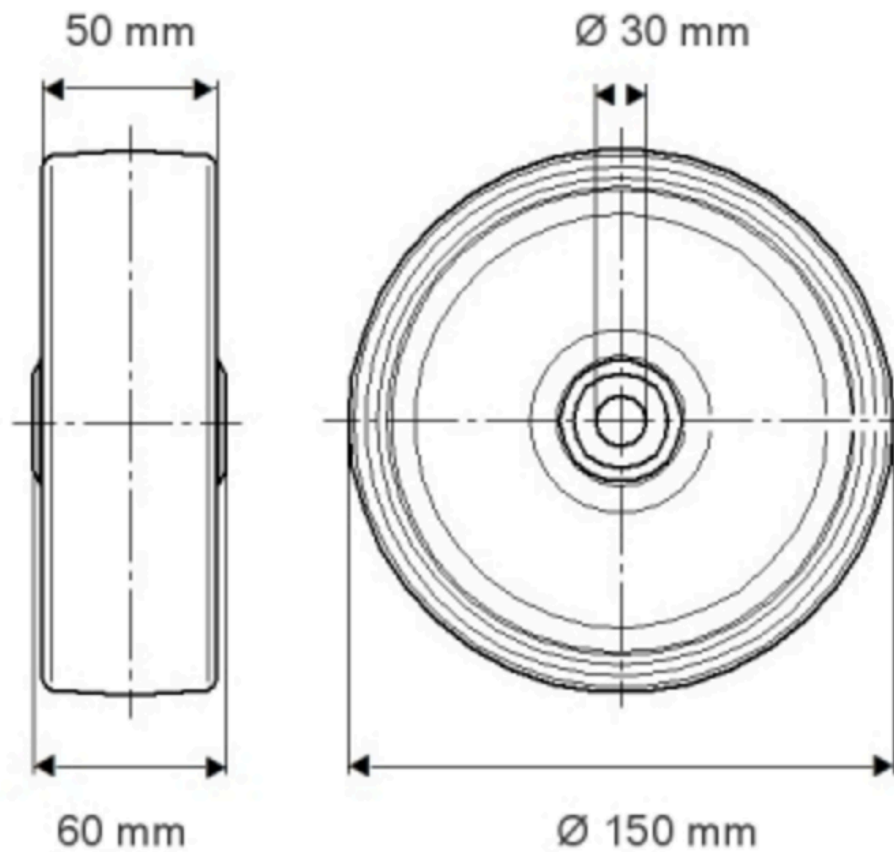

INFORMACJE O PRODUKCIE

DURATECH

MOP 150x50-Ø30 HL60

EAN 4031582320022

Numer zamówienia 05301260

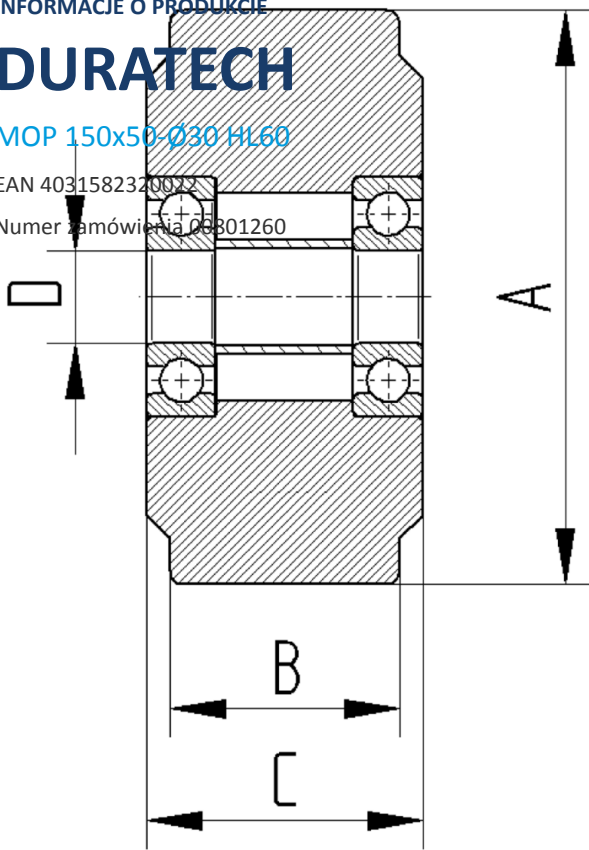

BETTER MOBILITY. BETTER LIFE.