

NOVATECH

FTP 300x50-Ø30 HL60

EAN 4031582319446



BETTER MOBILITY. BETTER LIFE.



La imagen puede diferir del producto original

ARO

Material del cuerpo	Hierro fundido
Material de la banda de rodadura	Poliuretano, Fundido
Cojinete	Rodamiento de bolas de precisión
Color Aro	Amarillo miel (RAL1005)
Protectores de hilo	Con protector de roscas
Diámetro	300 mm
Ancho de Banda de rodadura	50 mm
Diámetro del agujero del Eje	30 mm
Longitud del cubo	60 mm
Anchura del cuerpo	50 mm
Dureza de la Banda de rodadura (A)	92 Shore A
Dureza de la Banda de rodadura (D)	42 Shore D

RENDIMIENTO

Rendimiento del rodillo	●●●●○
Ruido de movimiento	●●●○○
Desgaste	●●●●○
Resistencia a la corrosión	●●●○○

ATRIBUTOS PRINCIPALES

Nombre del producto	Novatech
Tipo	Aro
Estándar	EN12533 - Ruedas de alta carga
Capacidad de carga a 4 km/h	1680 kg
Capacidad de carga a 6 km/h	1400 kg
Conductivo eléctrico	No
Inoxidable	No
Capacidad de carga estática	2800 kg
Rango de temperatura (mínimo)	-10 °C
Rango de temperatura (máximo)	60 °C
Peso total	11.09 kg

NOVATECH

FTP 300x50-Ø30 HL60

EAN 4031582319446

Número de pedido 00801186
Product Drawings



BETTER MOBILITY. BETTER LIFE.

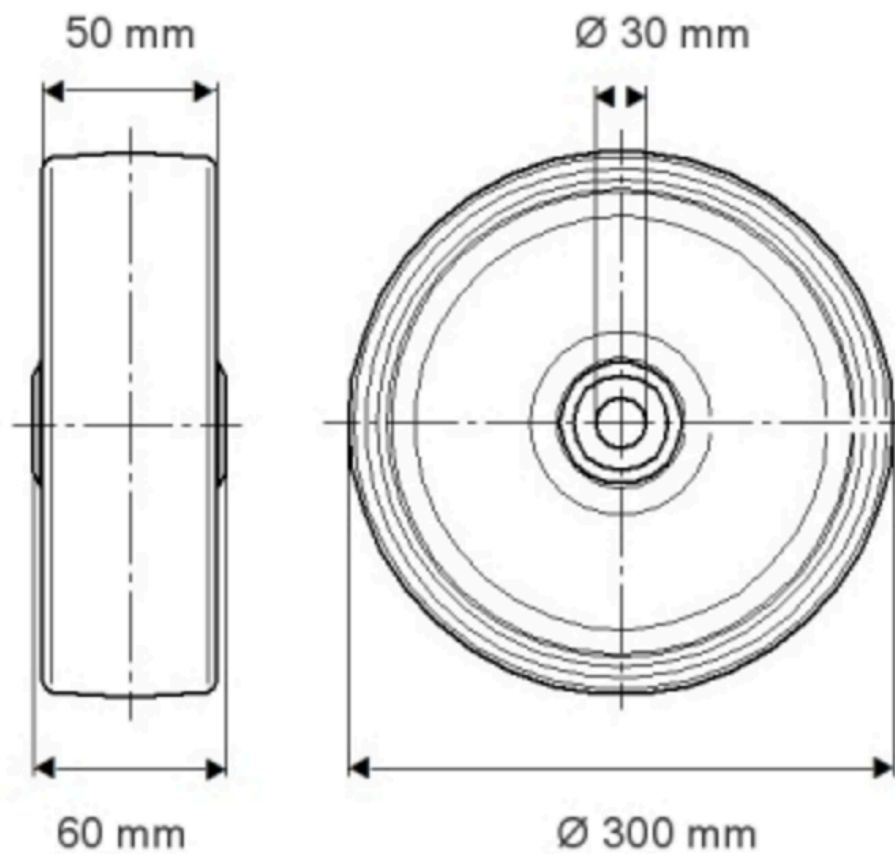

INFORMACIÓN DEL PRODUCTO

NOVATECH

FTP 300x50-030 H160

EAN 4031582319546

Número de pedido 01801186

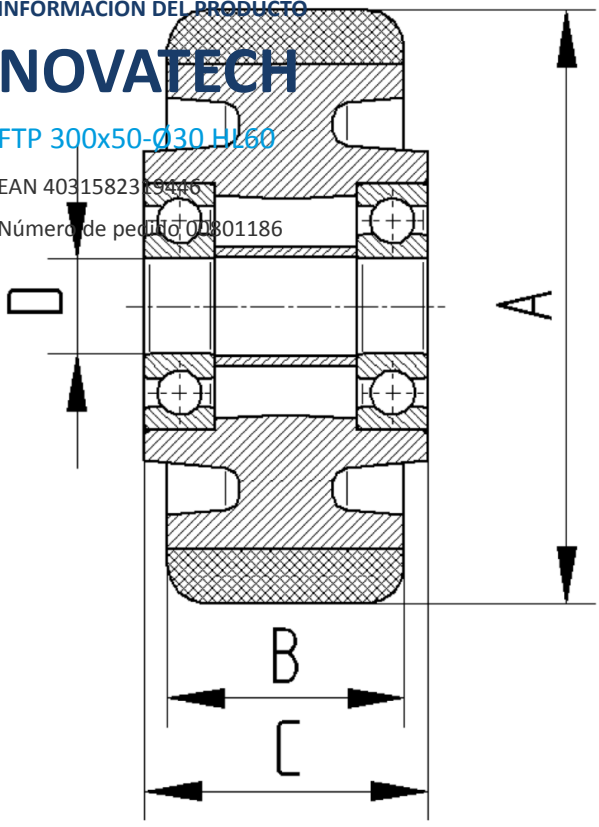

BETTER MOBILITY. BETTER LIFE.