

DURATECH

MOP 200x80-Ø40 HL90

EAN 4031582320060



BETTER MOBILITY. BETTER LIFE.



L'immagine può differire dal prodotto originale

RUOTA

Materiale del corpo	Poilammide, super pesante
Materiale del battistrada	Identico al nucleo
Cuscinetto	Cuscinetti a sfere di precisione
Colore Ruota	Bianco naturale
Parafili	Senza parafili
Diametro	200 mm
Larghezza battistrada	80 mm
Asse diametro del foro	40 mm
Lunghezza mozzo	90 mm
Larghezza corpo	80 mm
Durezza del Battistrada (D)	75 Shore D
Tipo di cuscinetto	6308

PRESTAZIONI

Prestazioni di rotolamento	● ● ● ● ●
Rumore	● ● ○ ○ ○
Attrito	● ● ● ● ●
Resistenza alla corrosione	● ● ● ○ ○

ATTRIBUTI PRINCIPALI

Nome del prodotto	Duratech
Tipo	Ruota
Standard	EN12533 - Ruote per applicazioni pesanti
Portata a 4 km/h	5400 kg
Portata a 6 km/h	4500 kg
Elettricamente conduttivo	No
Inossidabile	No
Portata statica	9000 kg
Intervallo di temperatura (minimo)	-40 °C
Intervallo di temperatura (massimo)	80 °C
Peso complessivo	3,86 kg

DURATECH

MOP 200x80-Ø40 HL90

EAN 4031582320060

Numero d'ordine 00830849
Product Drawings



BETTER MOBILITY. BETTER LIFE.

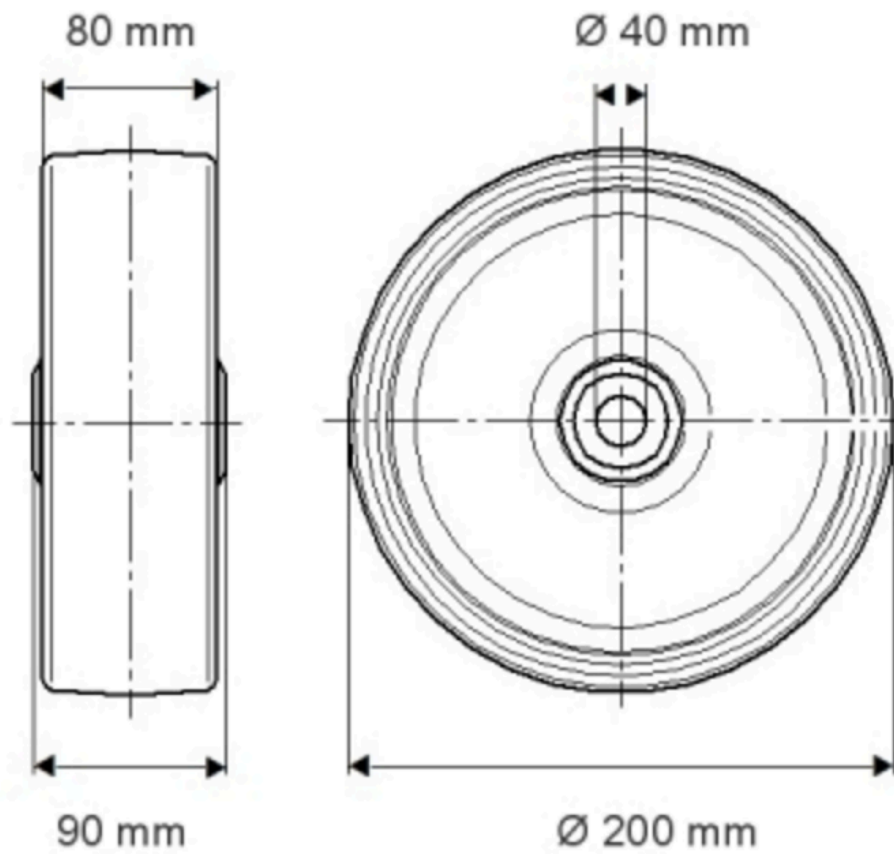

INFORMAZIONI DI PRODOTTO

DURATECH

MOP 200x80-Ø40 HL90

EAN 4031582320060

Numero d'ordine 00850849

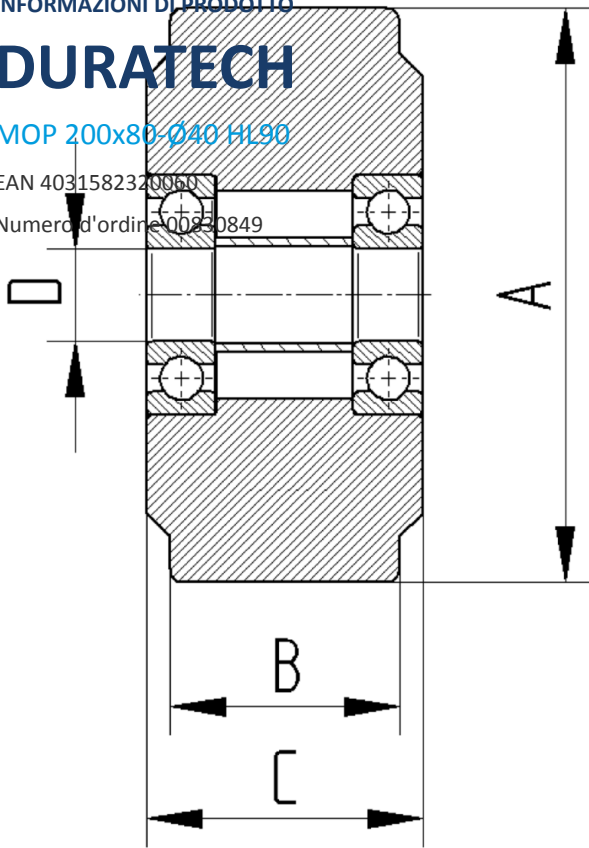

BETTER MOBILITY. BETTER LIFE.