

NOVATECH

FTP 250x60-Ø25 HL62

EAN 4031582331066



BETTER MOBILITY. BETTER LIFE.



L'immagine può differire dal prodotto originale

RUOTA

Materiale del corpo	Ghisa
Materiale del battistrada	Poliuretano, Colato
Cuscinetto	Cuscinetti a sfere di precisione
Colore Ruota	Giallo miele (RAL1005)
Parafili	Con parafili
Diametro	250 mm
Larghezza battistrada	60 mm
Asse diametro del foro	25 mm
Lunghezza mozzo	62 mm
Larghezza corpo	60 mm
Durezza del Battistrada (A)	92 Shore A
Durezza del Battistrada (D)	42 Shore D

PRESTAZIONI

Prestazioni di rotolamento	● ● ● ● ○
Rumore	● ● ● ○ ○
Attrito	● ● ● ● ○
Resistenza alla corrosione	● ● ● ○ ○

ATTRIBUTI PRINCIPALI

Nome del prodotto	Novatech
Tipo	Ruota
Standard	EN12533 - Ruote per applicazioni pesanti
Portata a 4 km/h	1680 kg
Portata a 6 km/h	1400 kg
Elettricamente conduttivo	No
Inossidabile	No
Portata statica	2800 kg
Intervallo di temperatura (minimo)	-10 °C
Intervallo di temperatura (massimo)	60 °C
Peso complessivo	7,12 kg

NOVATECH

FTP 250x60-Ø25 HL62

EAN 4031582331066

Numero d'ordine 00803985
Product Drawings



BETTER MOBILITY. BETTER LIFE.

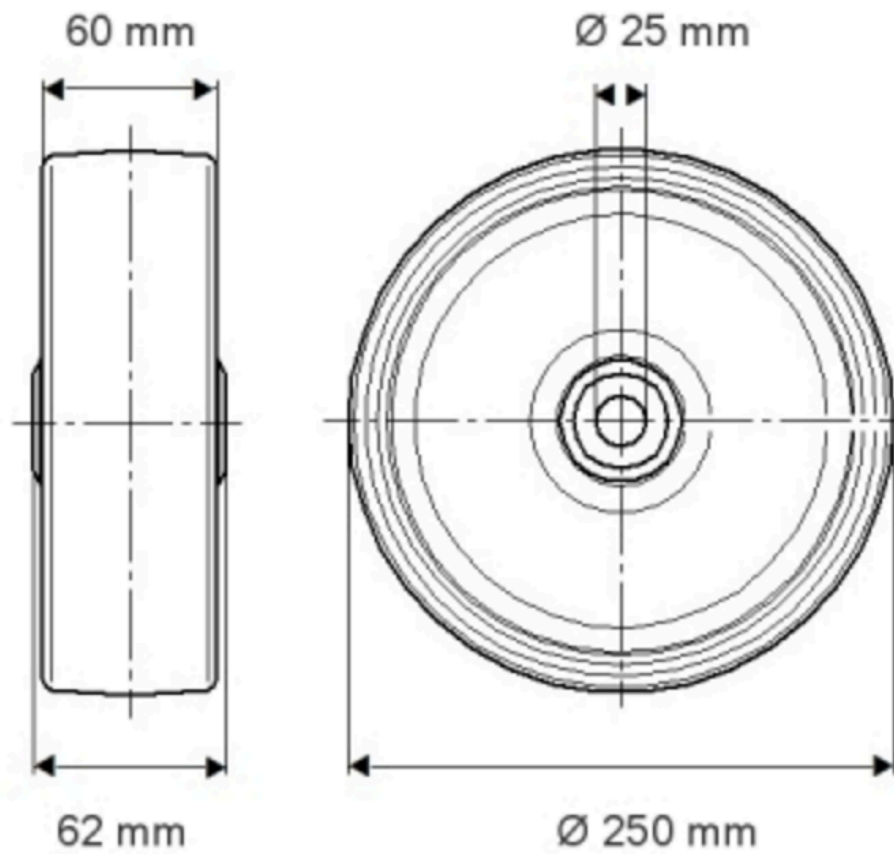

INFORMAZIONI DI PRODOTTO

NOVATECH

FTP 250x60-025 H162

EAN 4031582381066

Numero d'ordine 00303985

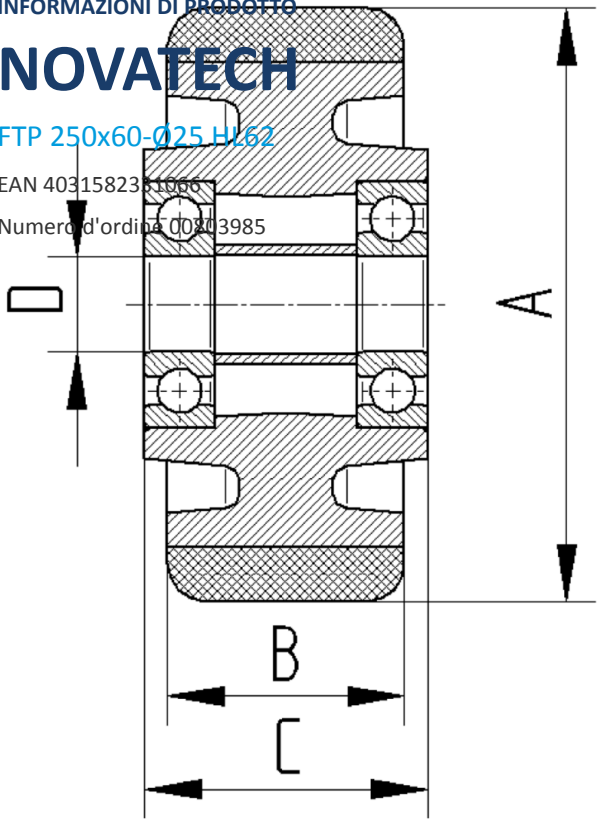

BETTER MOBILITY. BETTER LIFE.