

DURATECH

MOP 200x50-Ø35 HL60

EAN 4031582320053



BETTER MOBILITY. BETTER LIFE.



Imaginaea poate fi diferită de produsul original

ROATĂ

Material pentru corp	Poliamidă , foarte grea
Material al benzii de rulare	Identic cu corp Roată
Lagăr	Rulment cu bile de precizie
Roată	Alb natural
Protecție pentru filet	Fără protecție pentru filet
Diametru	200 mm
Benză de rulare	50 mm
Diametrul găurii Axă	35 mm
Lungime butuc	60 mm
Lățimea corpului	50 mm
Duritatea benzii de Benză de rulare (D)	75 malul D
Tip rulment	6307

PERFORMANȚĂ

Performanța rolei	● ● ● ● ●
Zgomot de mișcare	● ● ○ ○ ○
Atriție	● ● ● ● ●
Rezistență la coroziune	● ● ● ○ ○

ATRIBUTELE DE BAZĂ

Nume produs	Duratech
Tip	Roată
Standard	EN12533 - Role rezistente
Capacitate de încărcare la 4 km/h	3360 kg
Capacitate de încărcare la 6 km/h	2800 kg
Conductiv electric	Nu
Inoxidabil	Nu
Capacitate de încărcare statică	5600 kg
Interval de temperatură (minim)	-40 °C
Interval de temperatură (maxim)	80 °C
Greutate totală	2,58 kg

DURATECH

MOP 200x50-Ø35 HL60

EAN 4031582320053

Numărul de comandă 00801262
Product Drawings



BETTER MOBILITY. BETTER LIFE.

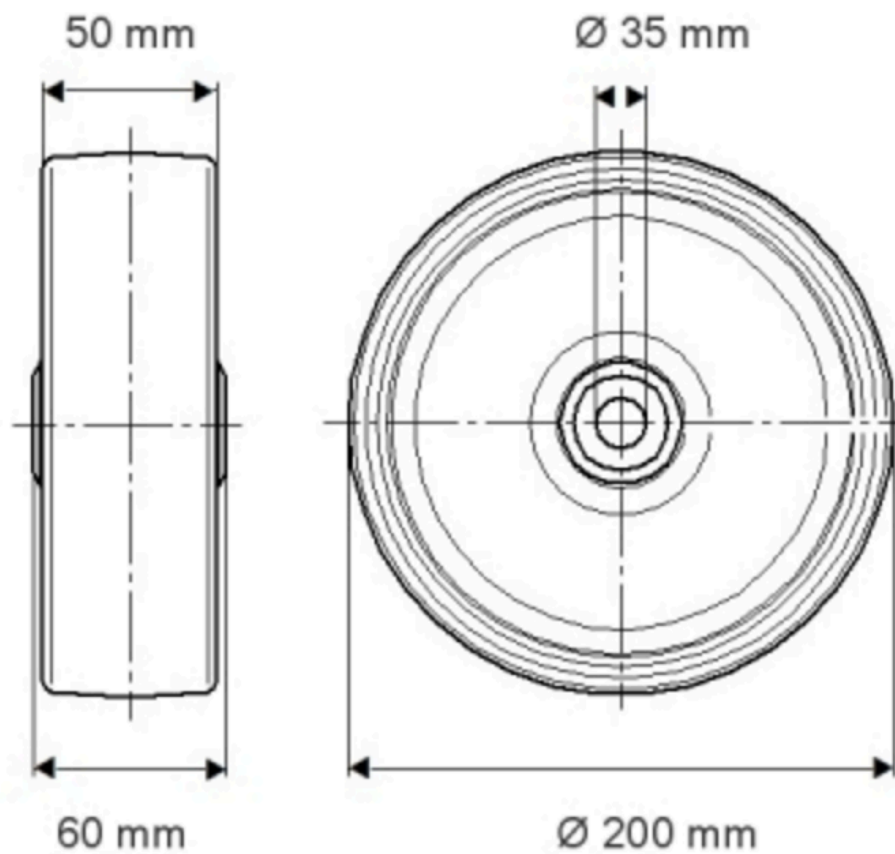

INFORMAȚII DESPRE PRODUS

DURATECH

MOP 200x50-Ø35 HL60

EAN 4031582320053

Numărul de comandă 00801262

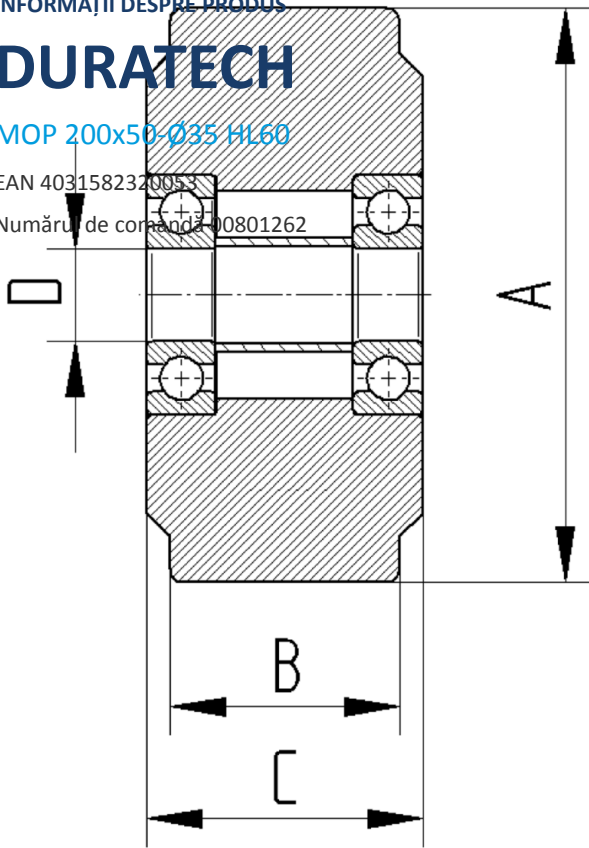

BETTER MOBILITY. BETTER LIFE.