

DURATECH

MOP 150x50-Ø30 HL60

EAN 4031582320022



BETTER MOBILITY. BETTER LIFE.



Изображение может отличаться от оригинального продукта

КОЛЕСО

Материал корпуса	Полиамид, сверхтяжелый
Материал протектора	Идентично корпусу Колесо
Подшипник	Прецизионный шариковый подшипник
Цвет Колесо	Натуральный белый
Защита от проводов	Без защиты резьбы
Диаметр	150 mm
Ширина Протектор	50 mm
Диаметр отверстия Ось	30 mm
Длина хаба	60 mm
Ширина тела	50 mm
Твердость Протектор (D)	75 Береговая D
Тип подшипника	6306

ПРОИЗВОДИТЕЛЬНОСТЬ

Производительность рулона	● ● ● ● ●
Шум движения	● ● ○ ○ ○
Исчезновение	● ● ● ● ●
Устойчивость к коррозии	● ● ● ○ ○

ОСНОВНЫЕ АТРИБУТЫ

Название продукта	Duratech
Тип	Колесо
Стандартный	EN12533 - Высоконагруженные колесные опоры
Грузоподъемность при 4 км/ч	2520 kg
Грузоподъемность при 6 км/ч	2100 kg
Электропроводящий	Нет
Нержавеющая сталь	Нет
Грузоподъемность статическая	4200 kg
Диапазон температур (минимальный)	-40 °C
Диапазон температур (максимальный)	80 °C
Общий вес	1,45 kg

DURATECH

МОР 150x50-Ø30 HL60

EAN 4031582320022

Номер заказа 00801260
Product Drawings



BETTER MOBILITY. BETTER LIFE.

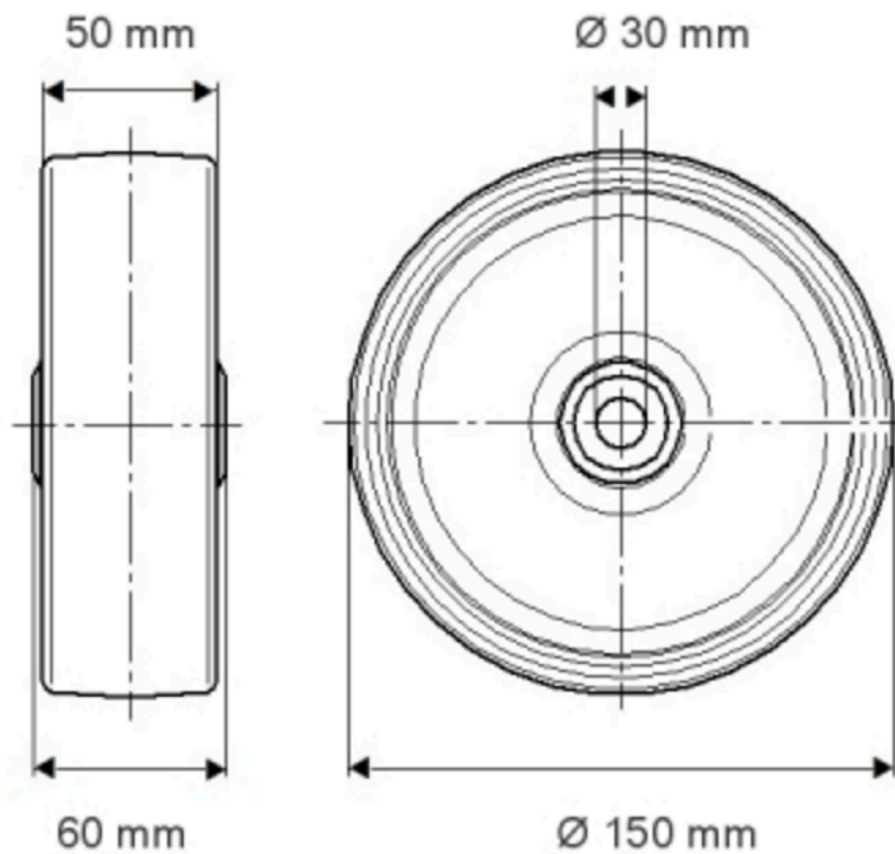

ИНФОРМАЦИЯ О ПРОДУКТЕ

DURATECH

МОР 150x50-Ø30 HL60

EAN 4031582320022

Номер заказа 00801250

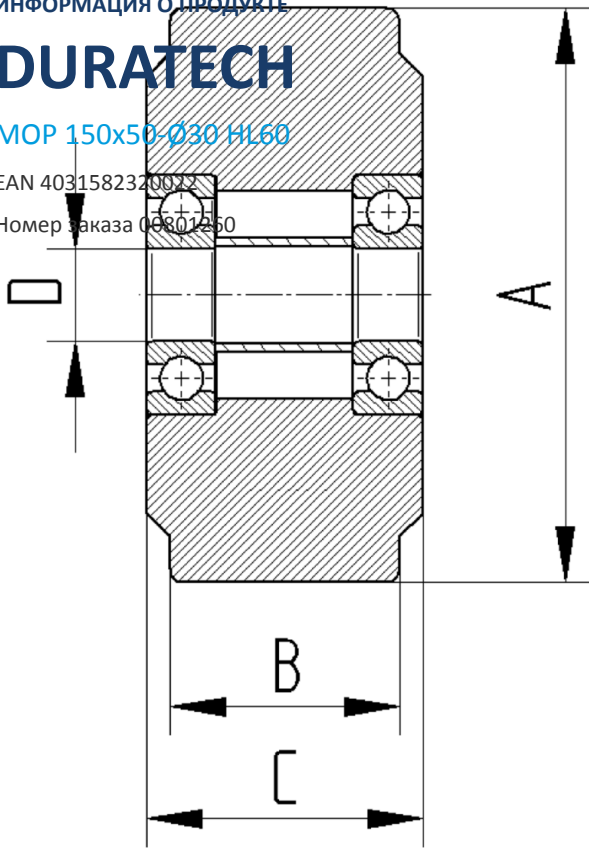

BETTER MOBILITY. BETTER LIFE.