

PURETECH

FVP 250x80-Ø30 HL90

EAN 4031582365429



BETTER MOBILITY. BETTER LIFE.



Obraz może różnić się od oryginalnego produktu

KOŁO

Tread hardness	miękki
Materiał ciała	Żeliwo
Materiał bieżni	Guma pełna pełny, czarny
Łożysko	łożysko kulkowe precyzyjne
Kolor Koło	Czarny odrzutowiec (podobny RAL9005)
Oslony gwintu	Z osłoną gwintu
Średnica	250 mm
Szerokość Bieżnia	80 mm
Średnica otworu Oś	30 mm
Długość piasty	90 mm
Szerokość korpusu	80 mm
Twardość Bieżnia (A)	67 Shore A

WYDAJNOŚĆ

Wydajność rolek	● ● ● ● ●
Hałas ruchowy	● ● ● ● ●
Odejście	● ● ● ● ●
Odporność na korozję	● ● ● ● ●

PODSTAWOWE ATUTY

Nazwa produktu	Puretech
Typ	Koło
Standardowy	EN12533 — Kółka do dużych obciążeń
Nośność przy 4 km/h	810 kg
Nośność przy 6 km/h	675 kg
Przewodzące prąd elektryczny	Nie
Nierdzewne	Nie
Nośność statyczne	1350 kg
Zakres temperatur (minimalny)	-20 °C
Zakres temperatur (maksymalny)	80 °C
Waga całkowita	6,9 kg

PURETECH

FVP 250x80-Ø30 HL90

EAN 4031582365429

Numer zamówienia 00836533
Product Drawings



BETTER MOBILITY. BETTER LIFE.

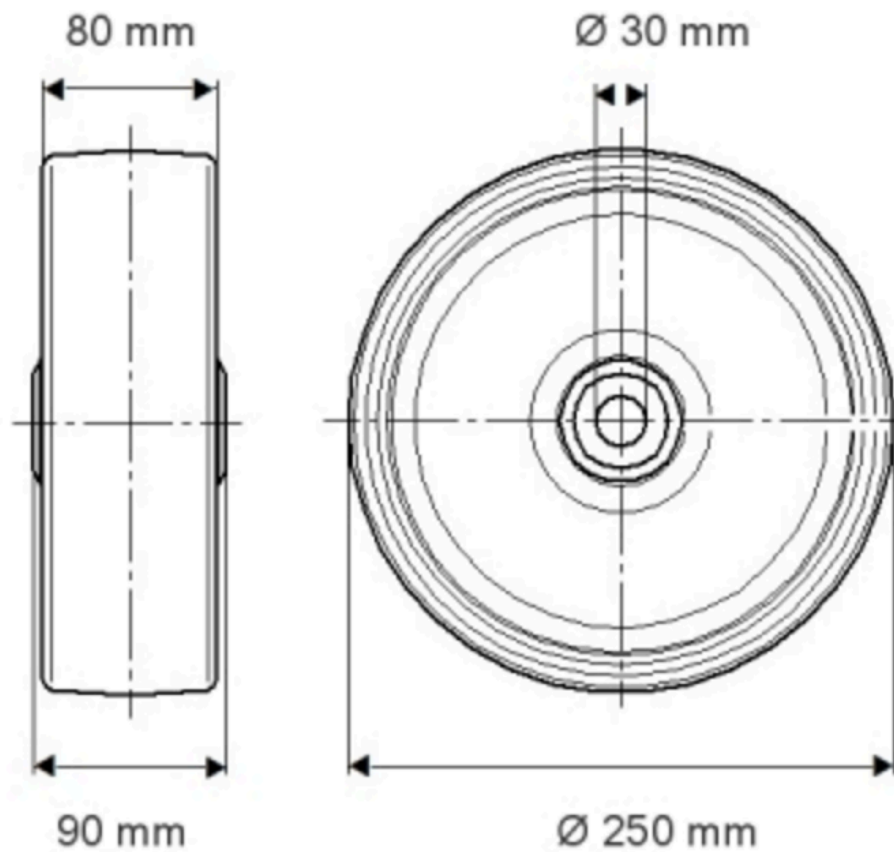

INFORMACJE O PRODUKCIE

PURETECH

FVP 250x80-Ø30 H190

EAN 4031582365429

Numer zamówienia 00836533

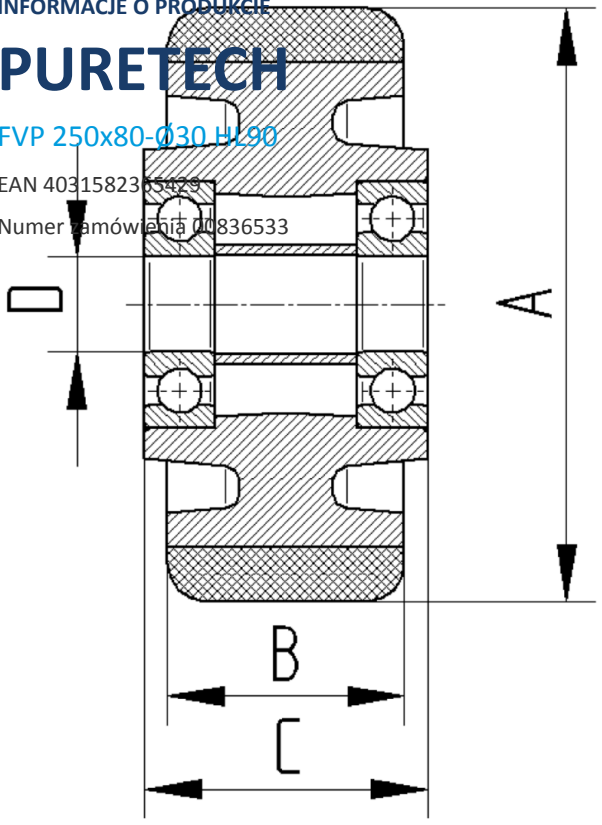

BETTER MOBILITY. BETTER LIFE.