

# PURETECH

FVP 300x85-Ø30 HL90

EAN 4031582319538



BETTER MOBILITY. BETTER LIFE.



A kép eltérhet az eredeti terméktől

## KERÉK

Tread hardness	puha
Felépítmény anyaga	Öntöttvas
Futófelület anyaga	Tömörgumi, fekete
Csapágy	Precíziós golyóscsapágy
Kerék színe	Mélyfekete (hasonló RAL9005)
Szálvédők	Futófelület védelemmel
Átmérő	300 mm
Futófelület szélessége	85 mm
Tengely furat átmérője	30 mm
Kerékagy hossza	90 mm
Test szélessége	85 mm
A futófelület keménysége (A)	67 Shore A

## TELJESÍTMÉNY

Gördülési ellenállás teljesítménye	● ● ○ ○ ○
Mozgás zajkibocsátása	● ● ● ● ●
Kopás	● ● ● ● ○ ○
Korrozióálló képesség	● ● ● ○ ○

## ALAPVETŐ TULAJDONSÁGOK

Termék neve	Puretech
Ház típusa	Kerék
Standard	EN12533 - Nehézipari görgők
Teherbírás 4 km/h-nál	960 kg
Teherbírás 6 km/h-nál	800 kg
Elektromosan vezető	Nem
Rozsdamentes	Nem
Statikus teherbírás	1600 kg
Hőmérséklet-tartomány (minimális)	-20 °C
Hőmérséklet-tartomány (maximális)	80 °C
Összsúly	9,8 kg

# PURETECH

FVP 300x85-Ø30 HL90

EAN 4031582319538

Rendelési szám 00801896

Product Drawings



BETTER MOBILITY. BETTER LIFE.

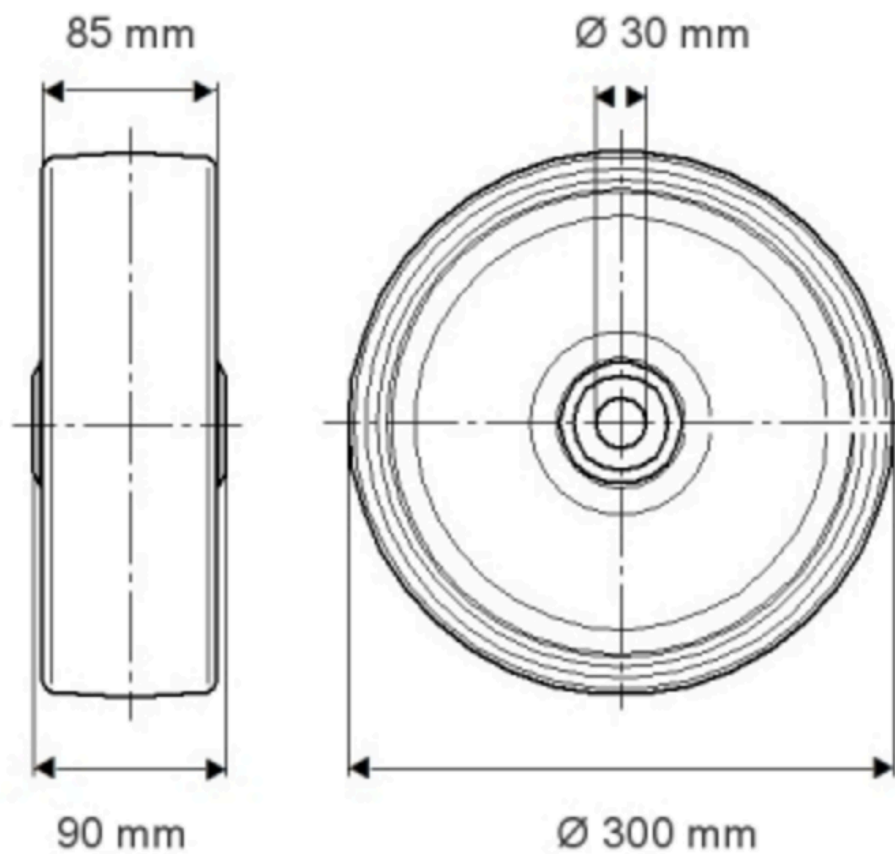

TERMÉKINFORMÁCIÓK

# PURETECH

FVP 300x85-Ø30 H190

EAN 4031582319538

Rendelési szám 10801396

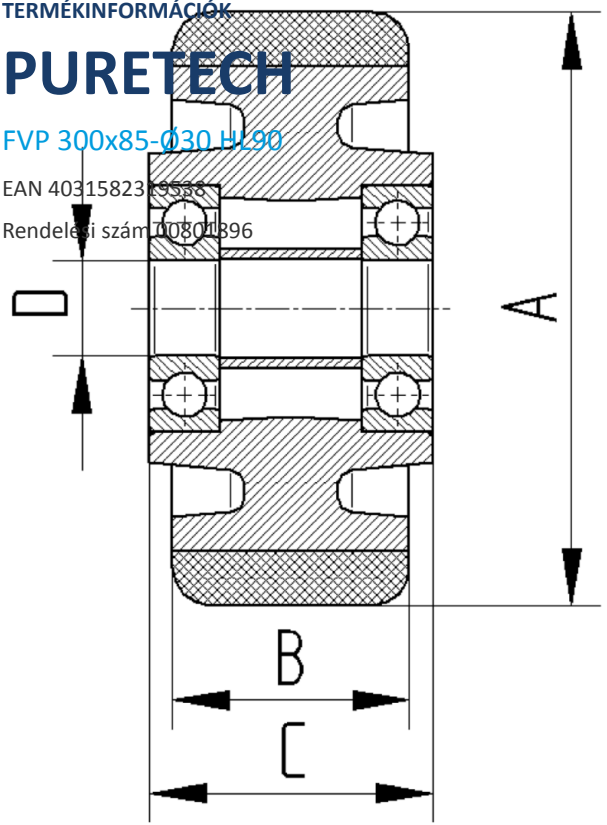

BETTER MOBILITY. BETTER LIFE.