

NOVATECH

FTP 250x50-Ø25 HL60

EAN 4031582319385



BETTER MOBILITY. BETTER LIFE.



Bild kann vom Originalprodukt abweichen

RAD

Material des Radkörpers	Gusseisen
Material der Lauffläche	Polyurethan, gegossen
Lager	Präzisionskugellager
Radfarbe	Honiggelb (RAL1005)
Fadenschutz	Mit Fadenschutz
Durchmesser	250 mm
Breite der Lauffläche	50 mm
Achsloch Durchmesser	25 mm
Nabenlänge	60 mm
Breite des Radkörpers	50 mm
Härte der Lauffläche (A)	92 Shore A
Härte der Lauffläche (D)	42 Shore D

PERFORMANCE

Laufverhalten	● ● ● ● ● ○
Fahrgeräusch	● ● ● ● ○ ○
Abrieb	● ● ● ● ● ○
Korrosionsbeständigkeit	● ● ● ● ○ ○

HAUPTMERKMALE

Produktname	Novatech
Typ	Rad
Norm	EN12533 - Schwerlastrollen
Tragfähigkeit bei 4 km/h	1440 kg
Tragfähigkeit bei 6 km/h	1200 kg
Elektrisch-leitfähig	Nein
Rostfrei	Nein
Statische Tragfähigkeit	2400 kg
Temperaturbereich (Minimum)	-10 °C
Temperaturbereich (Maximum)	60 °C
Gesamtgewicht	6,5 kg

NOVATECH

FTP 250x50-Ø25 HL60

EAN 4031582319385

Bestellnummer 00800995
Produktzeichnungen



BETTER MOBILITY. BETTER LIFE.

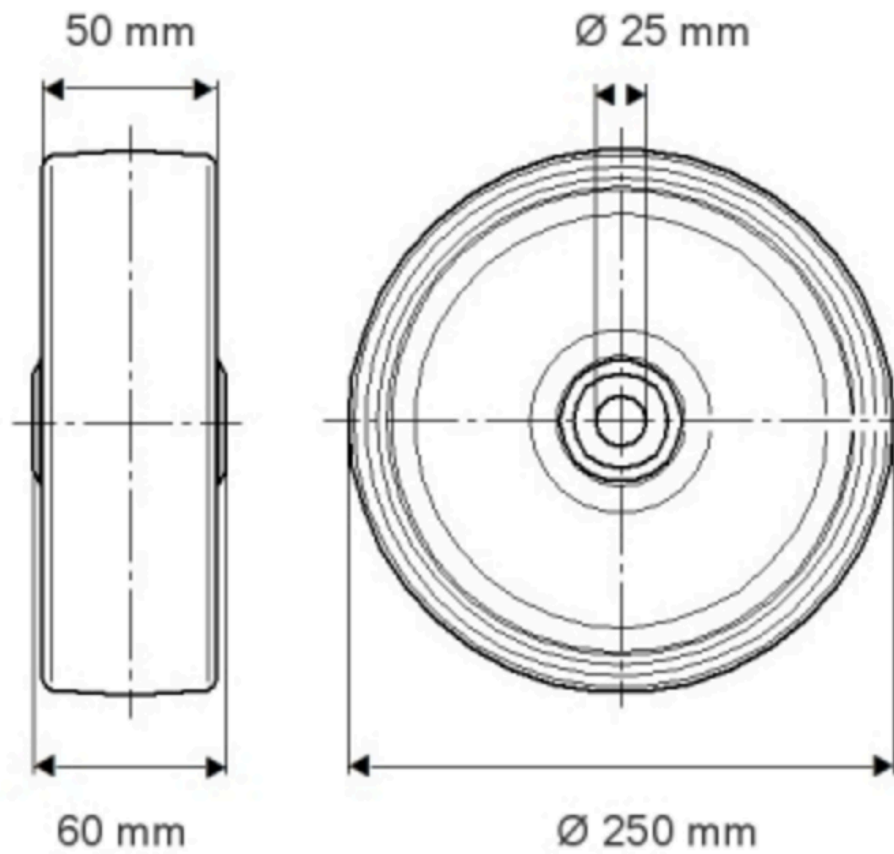

PRODUKTINFORMATION

NOVATECH

FTP 250x50-025 H160

EAN 4031582319385

Bestellnummer 00800995

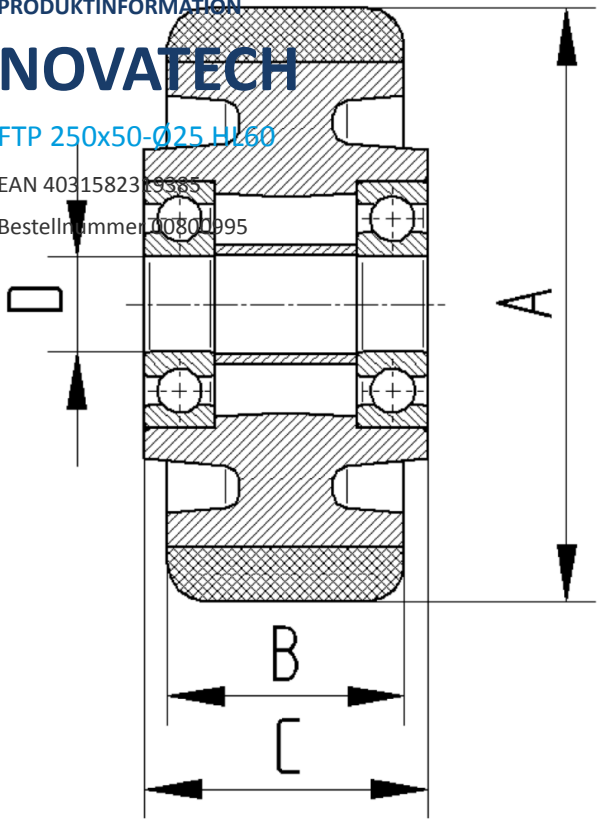

BETTER MOBILITY. BETTER LIFE.