

DURATECH

MOP 250x80-Ø50 HL90

EAN 4031582320084



BETTER MOBILITY. BETTER LIFE.



Obraz może różnić się od oryginalnego produktu

KOŁO

Materiał ciała	Poliamid, bardzo ciężki
Materiał bieżni	Identyczny z korpusem Koło
Łożysko	Łożysko kulkowe precyzyjne
Kolor Koło	Naturalna biel
Ośłony gwintu	Bez osłony gwintu
Średnica	250 mm
Szerokość Bieżnia	80 mm
Średnica otworu Oś	50 mm
Długość piasty	90 mm
Szerokość korpusu	80 mm
Twardość Bieżnia (D)	75 Shore D
Typ łożyska	6310

WYDAJNOŚĆ

Wydajność rolek	● ● ● ● ●
Hałas ruchowy	● ● ● ○ ○
Odejście	● ● ● ● ●
Odporność na korozję	● ● ● ○ ○

PODSTAWOWE ATUTY

Nazwa produktu	Duratech
Typ	Koło
Standardowy	EN12533 — Kółka do dużych obciążeń
Nośność przy 4 km/h	6600 kg
Nośność przy 6 km/h	5500 kg
Przewodzące prąd elektryczny	Nie
Nierdzewne	Nie
Nośność statyczne	11000 kg
Zakres temperatur (minimalny)	-40 °C
Zakres temperatur (maksymalny)	80 °C
Waga całkowita	6,2 kg

DURATECH

MOP 250x80-Ø50 HL90

EAN 4031582320084

Numer zamówienia 00830850
Product Drawings



BETTER MOBILITY. BETTER LIFE.

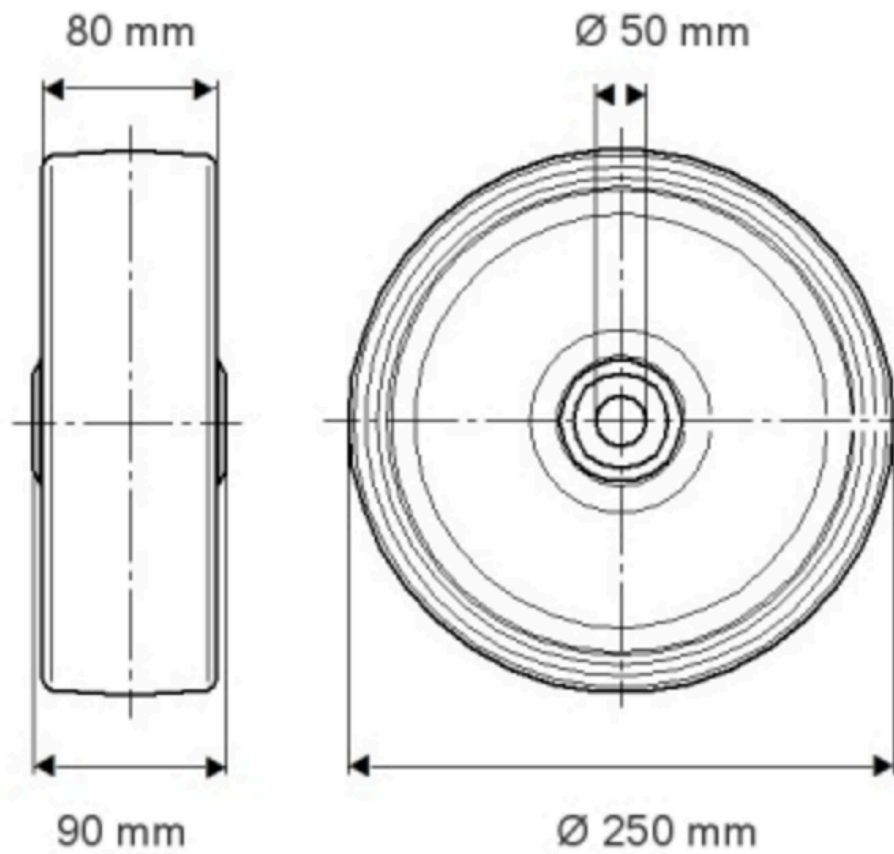

INFORMACJE O PRODUKCIE

DURATECH

MOP 250x80-Ø50 HL90

EAN 4031582320084

Numer zamówienia 05330850

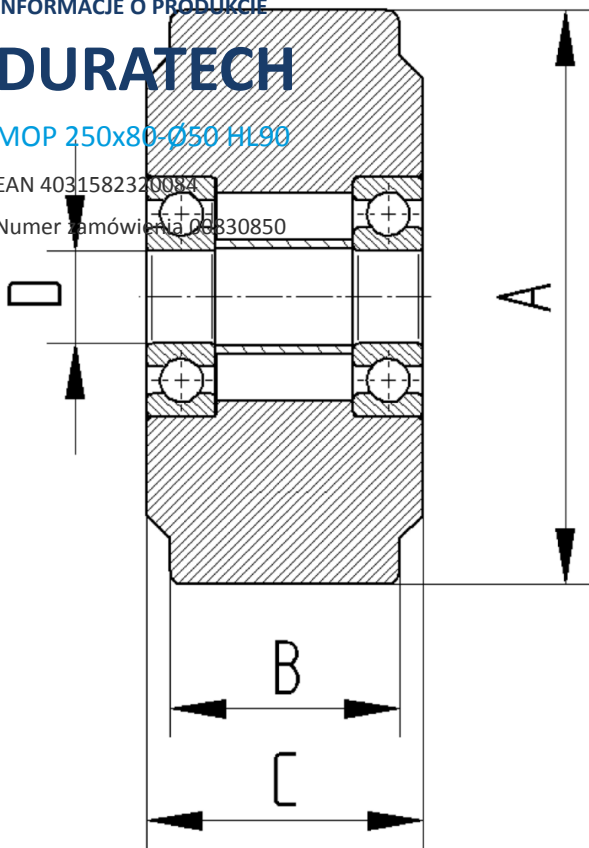

BETTER MOBILITY. BETTER LIFE.