

NOVATECH

FTP 250x80-Ø30 HL90

EAN 4031582319422



BETTER MOBILITY. BETTER LIFE.



Afbeelding kan verschillen van het oorspronkelijke product

WIEL

Wielkern materiaal	Gietijzer
Materiaal loopvlak	Polyurethaan, Gegoten
Lager	Precisiekogellagers
Kleur Wiel	Honinggeel (RAL1005)
Afdekkapjes	Met afdekkapjes
Diameter	250 mm
Breedte Loopvlak	80 mm
Asgatdiameter	30 mm
Naaflengte	90 mm
Breedte wielkern	80 mm
Hardheid van het loopvlak (A)	92 Shore A
Hardheid van het loopvlak (D)	42 Shore D

PRESTATIES

Rolprestaties	● ● ● ● ○
Bewegingsgeluid	● ● ● ○ ○
Verloop	● ● ● ● ○
Corrosieweerstand	● ● ● ○ ○

KERNKENMERKEN

Productnaam	Novatech
Type	Wiel
Standaard	EN12533 - Zwaarlast wielen
Draagvermogen bij 4 km/u	2160 kg
Draagvermogen bij 6 km/u	1800 kg
Elektrisch geleidend	Nee
Roestvrij	Nee
Statisch Draagvermogen	3600 kg
Temperatuurbereik (minimaal)	-10 °C
Temperatuurbereik (maximaal)	60 °C
Totaal gewicht	9,24 kg

NOVATECH

FTP 250x80-Ø30 HL90

EAN 4031582319422

Bestelnummer 00801280
Product Drawings



BETTER MOBILITY. BETTER LIFE.

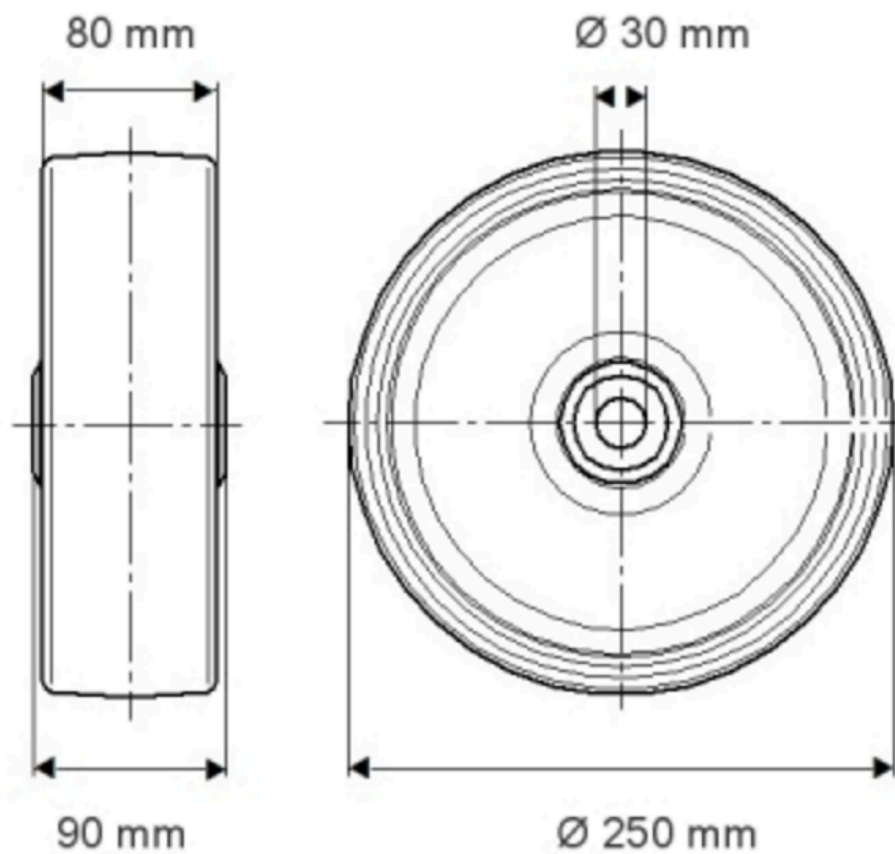

PRODUCTINFORMATIE

NOVATECH

FTP 250x80-030 H190

EAN 4031582319472

Bestelnummer 00801180

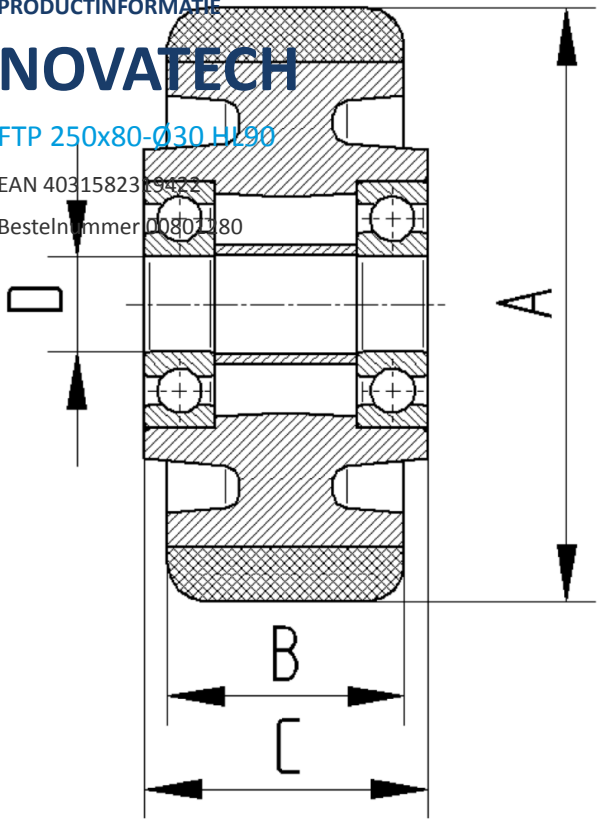

BETTER MOBILITY. BETTER LIFE.